

SAMSUNG

Samsung ER-650/650R

Programmier & Bedienungsanleitung



Multi Data GmbH

14.10.02

Technische Änderungen, ohne Vorankündigung vorbehalten ©2002

Inhalt

Einleitung	1
Über die Samsung ER-650	1
Arbeiten mit dieser Anleitung	1
Auspacken	2
Einlegen der Papierrolle.....	2
Ausstattung und Funktionen	5
Standard Hardware.....	5
Optional anschließbare Hardware	5
Software Funktionen	6
Tastatur ER-650.....	7
Tastatur ER-650R.....	8
Programmierbare Funktionstasten	9
Funktions - Schloß	13
Bediener - Display.....	14
Kunden - Display.....	17
Status - Clear	18
Speicherlöschung	19
Durchführung einer Speicherlöschung ER-650	19
Durchführung einer Speicherlöschung ER-650R	20

X - Modus	141
Manager Modus	141
Manager Operationen	142
X - Berichte	143
Kassierer - Selbstabrechnung	145
Kassen Druck Format (BON / JOURNAL)	146
Stopp Kassen Druck (Bon AN / AUS)	147
Trainings - Modus	148
Elektronisches Journal	149
Z - Modus	150
Z - Berichts Modus	150
Z - Berichte	151
Löschen des Elektronischen Journal	153
PC Kommunikation	154
Bedienungsanleitung	155
Bedienerdisplay	155
Bediener - Display Beispiel	156
Bediener Operationen	157
Bedieneranmeldung	158
Bediener Abmeldung	158
Bediener – Arbeitszeit - Erfassung	159
Artikel Buchungen	161
Festtasten - PLU mit freier Preiseingabe	162
Festtasten - PLU mit Festpreis	162
Festtasten – PLU Eingabewiederholung	163
Festtasten - PLU Multiplikation	164
Festtasten - PLU Multiplikation mit Dezimalpunkt	165
Split Preis bei Gruppenpreis	166
Einzelposten Festtasten PLU	167
Code - Artikel mit freier Preiseingabe	168
Code - Artikel mit Festpreis	168
Code - Artikel Multiplikation	169
Code - Artikel Multiplikation mit Dezimal Punkt	170
Split Gruppenpreis bei Code - Artikel	170
Artikel Preisabfrage	171
Modifizierungstaste	172
Preisebenen Taste	173
Werbung	174
Schwund	175
Steuer Umschaltung	176
Prozent Tasten	177
Postenaktiver Rabatt mit festem Prozentsatz	177
Rabatt mit freier Prozenteingabe	178
Aufschlag auf den Gesamtverkauf	179
Betragsrabatt auf den Gesamtverkauf	180

Betragsrabatt auf Posten.....	181
Warenrücknahme	182
Storno	183
Sofort Storno	183
Nachträglicher Storno.....	183
Bon Storno.....	184
Schloß - Storno.....	184
Kein Verkauf.....	185
Lade Öffnen	185
Nicht rechnende Nummer	185
Einzahlung.....	186
Auszahlung.....	187
Bon - Abschluß und Zwischensummen.....	188
Zwischensumme	188
Bar - Abschluß.....	189
Scheck - Abschluß	189
Bar gegeben.....	190
Scheck gegeben.....	190
Kredit - Abschluß.....	191
Scheck - Wechsel.....	192
Gemischte Zahlung	193
Nachträgliche Rückgeldrechnung	194
Währungsumrechnung	195
Bon AN/AUS – Nachträglicher Bon.....	196
Tisch - Verwaltung.....	197

Berichtsmuster Berichte aufrufen siehe MANAGER MODUS, Z MODUS201

Finanzen	201
Zeit.....	205
PLU	206
Bediener	207
Einzelne Bediener	208
Gruppen.....	209
Bestand	210
Bediener Zeitbericht	211
Offene Rechnungen	212

Einleitung

Über die Samsung ER-650

Herzlichen Glückwunsch, Sie haben ein neuartiges, flexibles Kassensystem erworben. Die ER-650/650R wird für Sie über Jahre hinweg sicher und zuverlässig arbeiten. In welcher Branche Sie auch die neue ER-650/650R einsetzen, nutzen Sie die Vorteile des neuen Systems: schnelle Datenverarbeitung, Sicherheit und detaillierte Verkaufsinformationen.

Die Samsung ER-650/650 R ist mit einem einzigartigen Bediener - Display ausgestattet, wie Sie es schon von der ER-550 her kennen. Das Display erlaubt Ihnen, alle Transaktionen eines Bons nachzuverfolgen und unterstützt Sie bei der Programmierung. Es ist ausserdem individuell einstellbar. Die Flachtastatur an der ER-650 hat 98 individuelle Tasten-Positionen. Die Hub-Tastatur an der ER-650R hat 64 individuelle Tastenpositionen. Alle Positionen sind frei programmierbar, womit ihr Händler die Kasse voll ihren Bedürfnissen anpassen kann.

Arbeiten mit dieser Anleitung

In dieser Anleitung finden Sie alle wichtigen Informationen zur Installation und Programmierung für die ER-650 und die ER-650R

- "Einleitung" – Wichtige Funktionen und die Tasten werden erklärt.
- "Service Modus Programmierung" – Testfunktionen, Tastaturprogrammierung und die Speicheraufteilung der ER-650.
- "X - Modus" – Managermodus, Berichte, Training u.s.w.
- "Z - Modus" – Z - Berichte (LÖSCHEN).
- "Beispiel Berichte" – Muster für alle Berichte.

In der zusätzlichen Bedienungsanleitung, für die *Samsung ER-650/650R*, finden Sie Informationen zum Ablauf an der Kasse.

Auspacken

1. Packen Sie die Registrierkasse aus.
2. In der Packung befinden sich folgende Teile:
 - 1 Papierrolle
 - 2 Kontrollschlüssel-Sätze
 - 1 Bedienungsanleitung
3. Entfernen Sie die Schutzpappe der Schublade.
4. Stecken Sie den Stecker der Registrierkasse in eine Steckdose (three prong), stecken Sie einen der Kontrollschlüssel ein und drehen Sie den Schlüssel auf die REG-Kontrollschloss-Position.

Einlegen der Papierrolle

ER-650

1. Öffnen Sie den Druckerdeckel.
2. Um das Papier einwandfrei durch den Drucker-Kopf zu führen, sorgen Sie dafür dass das Papierende eine gerade und glatte Kante hat (Stellen Sie sicher, dass Sie Papier mit Klebstoffresten vollständig entfernen). Legen Sie die Papierrolle so in die Papierhalterung ein, dass das Papier von unten her abrollt. (Siehe Abbildung 1)



Abbildung 1

3. Führen Sie das Papierende in den Papierschlitz ein.
4. Drücken Sie die „Bon Vor“-Taste bis das Papier auf der anderen Seite ungefähr 10 cm wieder heraus kommt.
5. Ziehen Sie das Papier durch den Papierschlitz des Druckerdeckels und schliessen Sie den Deckel wieder.

ER-650R

1. Druckerabdeckung öffnen
2. Drücken Sie den blauen Hebel des Druckerdeckels nach hinten und öffnen Sie den Drucker.
3. Die neue Papierrolle so einlegen, daß das Papier von unten in vordere Richtung abgerollt wird.
4. Legen Sie das Papierende ca. 10cm über den Drucker.
5. Schließen Sie den Druckerdeckel.
6. Reissen Sie das Papier an der vorderen Druckerseite ab und schließen Sie die Druckerabdeckung.

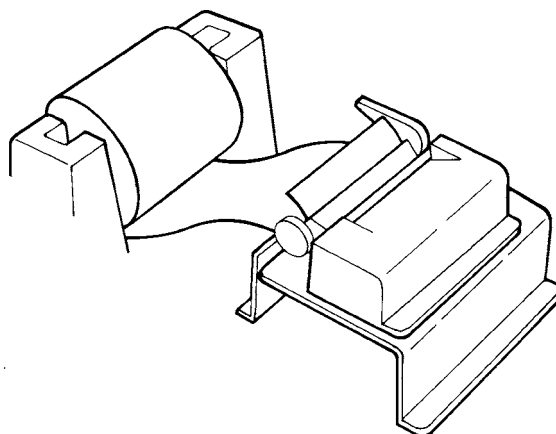
Ausstattung und Funktionen

Standard Hardware

- Einstellbares 8 Zeilen und 20 Zeichen LCD DISPLAY
- Tastatur:
ER-650: feuchtigkeitsabweisende Flachtastatur, 98 programmierbare Tasten
ER-650R: Hubtastatur mit 64 programmierbaren Tasten
- Thermo - Drucker
- Metallschublade mit 4 Schein / 8 Hartgeldfächer
- 7-Positionen Funktionsschloß
- Schwenkbares Kundendisplay
- Kommunikationsschnittstellen: 2*seriell (RS232C) & Verbund
- Kellnerschloß mit 5 Bedienern (max.15)

Optional anschließbare Hardware

- Anzeige für „Batterie laden“
- Küchendrucker b.z.w. Küchenvideo
- Scanner
- Zus. Kundendisplay
- EC - Cash Terminals
- Waage (nicht für Deutschland, Österreich, Schweiz)

Software Funktionen

- PLU - Direkttasten
⇒ ER-650: 63 standard/80 maximum
⇒ ER-650R: 30 standard/80 maximum
- Bis zu 5 Preisebenen pro PLU.
- Bis zu 4000 PLU's (abhängig von der Hardwareausstattung : RAM-Erweiterung ist Option)
- 12 Zeichen Text für PLU's oder Funktionstasten
- 99 Gruppen
- bis zu 99 Bediener mit Auswertung
- Arbeitszeitfunktion für alle Bediener

- 4 Steuersätze programmierbar für MWST, Exklusiv oder Tabelle
- Programmierbare Tastatur
- 24 Stunden - Uhr mit automatischen Tag und Datumswechsel
- BAR-, Scheck- und 8 Kreditfunktionen
- 4 Währungen die an der Kasse verwaltet werden können. (Währung 1 wird für die EURO - Automatik benutzt)
- Trainingsmodus oder Trainingsbediener
- Bestandsführung
- programmierbare Nachlaßtasten (Prozent oder Betrag)
- Berichtigungen über Storno, Rücknahme, Bonstorno oder Schloßstorno
- Tischfunktion (Im INIT der Kasse wird festgelegt ob im HARDCHECK oder im SOFTCHECK-Modus gearbeitet wird.) HARDCHECK → Paralleler GuestCheck – es müssen vor Saldo die Artikel auf einem Drucker ausgedruckt werden. SOFTCHECK → Die Daten der Rechnung bleiben bis zum Abschluß in der Kasse gespeichert.
- 10 Macrotasten, 2 Mehrfach - Funktionstasten, Bildschirmdrucktaste, Preisanfragetaste
- Große Berichtsauswahl mit der Möglichkeit einige Berichte im Display anzuzeigen .
- Elektronisches Journal. Sie können das Journal zu einen späteren Zeitpunkt an der Kasse ausdrucken lassen. (Die Größe des Journals wird in der Speicheraufteilung festgelegt.)

ER-650

Standard - Tastatur

1	8	15	22	29	36	43	50	57	PAPIER-Vors.	#/Kein Verkauf	Nachtr. Storno	Sofort Storno	BED. #
2	9	16	23	30	37	44	51	58	Steuer-ums.	SEITE OBEN	JA/NEIN	SEITE UNTEN	Rechn. Druck
3	10	17	23	31	38	45	52	59	Ebene 1	Löschen ESC	PLU	X / DRUCK	Funktion 1
4	11	18	24	32	39	46	53	60	Ebene 2	7	8	9	Funktion 2
5	12	19	26	33	40	47	54	61	% 1	4	5	6	Scheck
6	13	20	27	34	41	48	55	62	Tisch Nr.	1	2	3	ZW-Summe
7	14	21	28	35	42	49	56	63	Saldo	0	00	.	BAR ENTER

FUNKTIONEN 1 MENÜ

1. BONSTORNO
2. RÜCKNAHME
3. EINZAHLUNG
4. AUSZAHLUNG
5. TIP
6. STEUER FREI
7. WÄHRUNG 1
8. ZEIT AN/AB

FUNKTIONEN 2 MENÜ

1. KREDIT 1
2. KREDIT 2
3. KREDIT 3
4. KREDIT 4
5. KREDIT 5
6. KREDIT 6
7. KREDIT 7
8. KREDIT 8

Alpha - Tastatur

Ä	Ö	Ü	ä	ö	ü	€			PAPIER VORS.				
!	@	#	\$	%	^	&	*	()	SEITE zurück	JA/NEIN	SEITE vor	
Q	W	E	R	T	Y	U	I	O	P	Löschen ESC	PLU	X / DRUCK	
A	S	D	F	G	H	J	K	L		7	8	9	
Z	X	C	V	B	N	M	,	.	/	4	5	6	
CAPS	FETT	LEER	LEER	LEER	LEER	LEER	CAPS	CAPS	BACK SPACE	1	2	3	ZW-SUMME
:	=	;	'	?	<	>	-	+	"	0	00	.	BAR ENTER

Für Sonderzeichen drücken Sie bitte die Taste „ 00 „

Es steht Ihnen dann ein zweiseitiges Sonderzeichen-Menue zur Verfügung.

ER-650R

Standard

Seite zurück	Ja/Nein	Seite vor	Bon vor
X/Druck	Löschen ESC	PLU	#/Kein Verkauf
7	8	9	Nachtr. Storno
4	5	6	Sofort Storno
1	2	3	Bon Storno
0	00	.	Rücknahme

1	7	13	19	25
2	8	14	20	26
3	9	15	21	27
4	10	16	22	28
5	11	17	23	29
6	12	18	24	30

FLU#1	Bed. #
FLU#2	MACRO 1
Ein-zahlung	Aus-zahlung
% 1	% 2
ZWS	
BAR/ENTER	

FUNKTIONEN 1 MENÜ

1. Einzahlung2
2. Auszahlung2
3. Einzahlung3
4. Auszahlung3
5. Trinkgeld
6. Ohne Steuer
7. Währung 1
8. Zeit AN/AB

FUNKTIONEN 2 MENÜ

1. Scheck
2. Kredit 1
3. Kredit 2
4. Kredit 3
5. Kredit 4
6. Kredit 5
7. Kredit 6
8. Kredit 7

Alpha Tastatur

Seite zurück	JA/NEIN	Seite vor	BACK SPACE
	Löschen ESC		DOUBLE
7	8	9	LEER
4	5	6	LEER
1	2	3	LEER
0	00	.	CAPS

A	G	M	S	Y
B	H	N	T	Z
C	I	O	U	Ä / ä
D	J	P	V	Ö / ö
E	K	Q	W	Ü / ü
F	L	R	X	€/@

% / &	# / *
(/ +) / =
- / “	! / ?
, / .	> / <
ENTER	

Programmierbare Funktionstasten

Funktionen die auf der Tastatur frei Programmierbar sind.

Tastenbeschreibung

Taste	Beschreibung
Zifferntastatur: 0-9, 00, und Dezimalpunkt	Über die Zifferntastatur geben Sie Beträge und andere Zahlenwerte ein. Der Dezimalpunkt dient zur Eingabe von Multiplikationen mit Zahlen "hinter dem Komma" und für die Eingabe von prozentualen Nachlässen. Geben Sie keine Beträge mit dem Dezimalpunkt ein.
NLU 1 - NLU 80 Direkt-PLU 1 - 80	Bis zu 80 frei programmierbare Direkt - PLU Tasten. Es können alle Artikelnummern die in der Kasse programmiert sind auf den Tasten hinterlegt werden.
#/Kein Verkauf	Benutzen Sie diese Taste um die Kassenlade ohne einen Verkauf zu öffnen. Innerhalb einer Registrierung können Sie diese Taste auch zur Eingabe einer nicht rechnenden Nummer (bis zu 9 Stellen) benutzen.
%1 -%5	Die Taste % ist mit speziellen Funktionen Programmierbar wie z.B. Nachlaß oder Aufschlag auf einzelne Artikel oder auf die Zwischensumme. Der Prozentsatz kann, je nach Anwendung fest programmiert sein oder frei eingegeben werden. Insgesamt stehen 5 % - Funktionen zur Verfügung.
X / DRUCK (Druck Bildschirm)	Zur Eingabe von Multiplikationen und zur Errechnung von Split - Preisen wird diese Taste genutzt Ohne vorherige Zifferneingabe führt das Drücken der Taste X / DRUCK zum Ausdruck des Display - Inhaltes
TEILSUMME	Wird benutzt wenn eine Person mehrere Einkäufe für mehrere Personen tätigt. (TEILSUMME = MITBRINGER)
BONSTORNO	Durch Drücken der Taste BON - STORNO stornieren Sie den gesamten laufenden Bon.
BAR (ENTER)	Diese Taste drücken Sie bitte, wenn der Kunde Bar bezahlt. Sie können den Zahlbetrag eingeben und die Taste BAR - TOTAL drücken. Die Schublade wird geöffnet und ggf. wird das Rückgeld automatisch errechnet und angezeigt. Die BAR - TOTAL Taste dient im Manager- und im Programm - Modus als ENTER – Taste. Mit Ihr bestätigen Sie eine Programmierung und wechseln in die nächste Zeile oder Bildschirm.
KREDIT 1-8	Zum Abschlusses eines Kreditverkaufs. Die Steuer wird errechnet, der Verkauf wird abgeschlossen und die Schublade wird geöffnet. Die Schublade wird nur geöffnet wenn der Betrag gleich oder größer ist wie der Verkauf. Rückgeld wird vom BAR in Lade Speicher abgezogen.
SCHECK - WECHSEL	Zum Wechsel eines Schecks in den BAR - Speicher. BAR in Lade und SCHECK in Lade werden bereinigt.
SCHECK ENDORSEMENT	Zum Drucken eines Scheck Endorsement - Textes auf einen Belegdrucker
SCHECK	Drücken Sie diese Taste, um einen Betrag, der mit einem Scheck bezahlt wird zu buchen. Die Kassenlade wird geöffnet und ggf. wird das Rückgeld automatisch errechnet und angezeigt.

Taste	Beschreibung
RECHNUNG #	Die RECHNUNG # Taste wird am Anfang oder um eine bestehende Rechnung wieder aufzurufen benutzt. Rechnungsnummern werden über die Zifferntastatur eingegeben und haben eine Länge von 1 – 9 Ziffern. Wird die Nummer automatisch vergeben beginnt das System mit der Nummer 1. Bestehende Rechnungen werden durch Eingabe der Nummer und drücken der RECHNUNG # Taste wieder geöffnet.
LÖSCHEN (ESC)	Drücken Sie die LÖSCHEN - Taste um Tastatur - Eingaben zu löschen. Ebenfalls können Sie das Fehlersignal (Pfeifen) der Kasse mit dieser Taste stoppen. Die LÖSCHEN - Taste wird im Manager- oder Programm - Modus auch als ESC (Escape) - Taste genutzt. Sie beenden damit die laufende Programmierung und gelangen in den vorherigen Bildschirm.
BEDIENER #	Drücken Sie diese Taste für die Bediener - An- / oder Abmeldung
WÄHRUNG 1-4	Mit der Währungsfunktion kann nach der Zwischensumme eine programmierte umgerechnete Währung im Display angezeigt werden. Die Währung 1 wird für die EURO - Automatik in der Kasse benutzt. Das Wechselgeld wird in der Heimatwährung angezeigt. Die Beträge der Währungen werden in dem Finanzbericht ausgegeben, werden aber nicht zum Schubladen - Total zu addiert.
IM HAUS AUSSER HAUS MITNAHME	IM HAUS, AUSSER HAUS und MITNAHME sind ZW – Summen - Funktionen Ein Verkauf kann nicht mit den 3 Tasten gesplittet abgeschlossen werden. Die IM HAUS, AUSSER HAUS und MITNAHME Tasten werden in dem Finanzbericht als Totale ausgegeben.
SOFORT STORNO	Taste SOFORT STORNO um den letzten Artikel zu stornieren.
F/S SHIFT	(Nicht Benutzt)
F/S SUB	(Nicht Benutzt)
F/S TEND	(Nicht Benutzt)
FUNKTION (1-2)	Taste FUNKTION 1 / 2 zur Ansicht der Funktionen die diesen Tasten hinterlegt sind. 8 Funktionen können je Taste programmiert werden
GAST	Die Taste GAST kann vor jeden BON oder Rechnung eingegeben werden. Die Eingabe der Gast - Nummer kann als Zwang gesetzt werden.
MACRO 1-10	Mit der MACRO – Funktion können mehrere Tasten nacheinander ausgeführt werden. Es können bis zu 50 Tasten innerhalb eines MACRO's programmiert werden. Auch für die fest programmierten Abschlußtasten (z.B. 10.-, 20.-)
RÜCKNAHME	RÜCKNAHME wird innerhalb oder außerhalb einer Registrierung für die Rücknahme eines Artikels benutzt.
MODIFIER 1-5	Die Taste verändert nach dem Aufruf dieser Funktion im nächsten Artikel in der Artikelnummer. D.h. es wird eine anderer Artikel verkauft.
PBAL	Wird benötigt bei einen manuellen SALDO – Eingabe.
SEITE UNTEN	Sollte eine Transaktion mehr Buchungen enthalten, als im Display können Sie mit dieser Taste nach unten blättern..

Taste	Beschreibung
SEITE OBEN	Sollte eine Transaktion mehr Buchungen enthalten, als im Display können Sie mit dieser Taste nach oben blättern.
AUSZAHLUNG 1-3	Diese Funktionen ermöglichen es Auszahlungen an der Kasse zu tätigen. Die Auszahlung wird vom BAR in Lade abgezogen und in den Berichten in den einzelnen Speichern aufgeführt. Die Auszahlung darf nicht während eines BON's getätigt werden.
PAPIER VORS.	Drücken für Papier - Vorschub.
PLU	Wird genutzt ,um PLU's (Artikel) zu registrieren.
PREIS ANFRAGE	Es wird der Preis des PLU's angezeigt ohne den Artikel zu registrieren.
PREIS EBENE (1- 5)	PREIS EBENE – Tasten schalten auf einen neuen programmierten Preis eines Artikels. Die PREIS EBENE kann Posten oder BON - aktiv sein. z.B. für kleine, mittlere oder große Getränke oder Pizza
DRUCK RECHNUNG	Bei Druck der Taste DRUCK RECHNUNG wird die Rechnung für einen Hard/SoftCheck gedruckt. Die Rechnung kann auch an einem angeschlossenen Belegdrucker ausgegeben werden. Die Taste DRUCK RECHNUNG kann mit der Funktion automatisch SALDO programmiert werden
WERBUNG	Die Taste WERBUNG kann für zum Beispiel für Aktionen „kaufe 2 bekomme 3“ benutzt werden. Der Betrag wird für einen Artikel vermindert aber der Zähler ist um einen erhöht.
EINZAHLUNG 1-3	Diese Funktionen ermöglichen es Einzahlungen an der Kasse zu tätigen. Die Einzahlung wird vom BAR in Lade hinzu addiert und in den Berichten in den einzelnen Speichern aufgeführt. Die Einzahlung darf nicht während eines BON's getätigt werden.
ZW-SUMME	Innerhalb eines Verkaufs wird durch Drücken dieser Taste die ZW - Summe angezeigt.
WAAGE	(Wird nicht benutzt, Anschluß WAAGE nicht freigegeben: Taste nur zur manuellen Eingabe von Gewichten.)
SALDO	Zur Abspeicherung einer Rechnung innerhalb der Kasse
TISCH	Kann in Verbindung mit der Rechnung – Taste betätigt werden
TARA	Es könne bis zu 5 TARA – Gewichte programmiert werden. Wird nicht benutzt, Anschluß WAAGE nicht freigegeben
STEUER FREI	Durch Drücken der Taste wird der Verkauf vermindert um den programmierten Steuersatz1 – 4.
STEUER UMS 1-4	Drücken Sie diese Taste, um eine Buchung von dem in der Grundprogrammierung vorgegebenen MWST - Satz auf den alternativen MWST - Satz umzuschalten.
ZEIT AN/AB	Wird für die Eingabe der Arbeitszeit (Anfang/Ende) der einzelnen Bediener benutzt.
TIP	Mit der TIP – Taste werden Trinkgelder der Bedienungen eingegeben. TIP kann als Betrag oder als Prozentfunktion programmiert werden.
STORNO	Wird zur Eingabe eines vorherigen Artikels innerhalb einer Transaktion zur Stornierung benutzt.

Taste	Beschreibung
SCHWUND	Die SCHWUND – Taste wird zur Verwaltung von Bruch, Schwund u.s.w. an der Kasse benutzt. Taste vor der Eingabe der Artikel drücken zum Abschluß noch mal die Taste SCHWUND drücken. Die Taste kann unter Managerzwang (X – Modus) gelegt werden.
JA/NEIN	Drücken Sie diese Taste um im Programm - Modus zwischen den Optionen (J)A und (N)EIN zu wählen.
QUITTUNG	Kann für einen einzeiligen Quittungsdruck betätigt werden. Der angeschlossene Drucker muß diese Funktion zur Verfügung stellen.

Funktions - Schloß

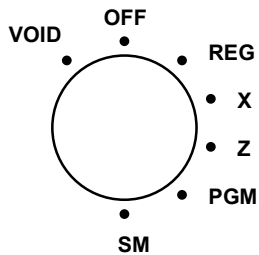

VOID	Schloß - Storno für Stornos außerhalb einer Registrierung.
OFF	Kasse ist AUS (keine Eingabe möglich)
REG	Registrieren
X	Um aus der Kasse X - Berichte zu lesen oder Manager - Modus .
Z	Um aus der Kasse Z - Berichte zu lesen (Nullstellung der Berichte)
PGM	Kasse kann programmiert werden.
SM	Service - Modus für Testfunktionen und besondere Programmierungen

Die Samsung ER-650/650R wird mit zwei kompletten Schlüsselsätzen ausgeliefert. Die Schlüssel und die Schloß - Stellung entnehmen Sie bitte der Tabelle.

<u>Schlüssel</u>	<u>Schloß - Position</u>
VD	VOID, OFF, REG, X
REG	OFF, REG
Z	OFF, REG, X, Z
P	VOID, OFF, REG, X, Z, PGM
C	Alle Positionen

Anmerkung: Die Schlüssel können in der Position **OFF** oder **REG** abgezogen werden.

Bediener - Display

Das Bediener - Display der *ER-650/650R* ist ein **L**(iquid)**C**(ristal)**D**(isplay) mit einer Kapazität von insgesamt 8 Zeilen mit jeweils 20 Zeichen. Die Hintergrundbeleuchtung und die Einstellbarkeit des Display erlaubt eine jederzeit einwandfreie Sichtbarkeit der Informationen, unabhängig von den umgebenen Lichtverhältnissen

In der Schloßstellung **OFF** wird im Display

OFF MODE angezeigt in der Registrier- bzw. **VOID** - Stellung wird **REGISTER-** bzw. **VOID-MODE** angezeigt. In den Schloßstellungen **X**, **Z**, **PGM** und **SM** werden die entsprechenden Menüs angezeigt.

Die Standard - Bildschirme in den Einzelnen Schloßstellungen sehen wie folgt aus:

OFF

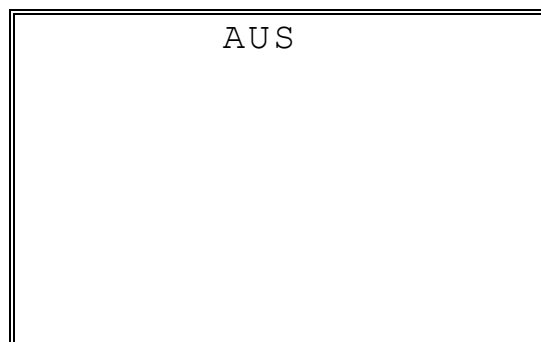

REG



VOID

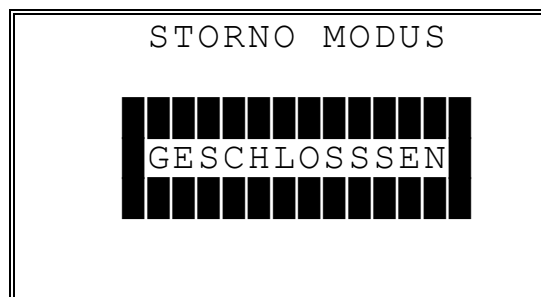

X

```
MANAGER MODUS
0.MANAGER OPERATION
1.X-BERICHTE
2.ABRECHNUNG
3.REG DRUCK FORMAT
4.STOP REG DRUCK
5.TRAININGS MODUS
6.E.J. OPERATION
```

Z

```
Z-BERICHT MODUS
1.Z BERICHTE
2.RESET E.J.
3.PC COMMUNICATION
```

PGM

```
PROGR.MODUS ↓
0.PLU
1.GRUPPEN
2.STEUER
3.SYSTEM OPTIONEN
4.DRUCK OPTIONEN
5.FUNKTIONSTASTEN
6.BEDIENER
```

◆ **SEITE UNTEN** um die nächste Seite des PGM - Menüs zu sehen

```
PROGR.MODUS ↑
7.KLISCHEE-TEXTE
8.NLU CODE# PGM
9.DOWNLOAD PROGRAMM
00.MEHR
```

- ◆ Taste **00** um weitere Programme (Seite 2) zu sehen

```
PROGR. MODUS Seite2↓  
0.BEDIENER AN/AB  
1.PLU BESTAND  
2.SCHUBLADEN LIMIT  
3.SCHECK-WECHS.LIMIT  
4.DATUM & ZEIT  
5.TARA GEWICHTE  
6.MACRO
```

- ◆ **SEITE UNTEN** um die nächste Seite des PGM - Menüs zu sehen

```
PROGR. MODUS Seite2↑  
7.KASSEN NR.  
8.PC SCHEDULE ZEIT  
9.TRAINING MODUS P/W  
00.AUSDR.
```

SM

```
SERVICE MODUS ↓  
0. HW TEST  
1. LÖSCHE A.TTL  
2. LÖSCHE GRAND TTL  
3. LÖSCHE PLU DATEI  
4. EPROM INFO.  
5. SPEICHER AUFTEIL.  
6. TASTATUR ZUORD.
```

- ◆ **SEITE UNTEN** um die nächste Seite des Service Mode Programme zu sehen

```
SERVICE MODUS ↑  
7. IRC OPTIONEN  
8. RS232C PORT 1  
9. RS232C PORT 2
```

Kunden - Display

Das Kunden - Display mit seinen 10 numerischen Stellen erlaubt es dem Kunden, alle Preise und Transaktionen zu verfolgen. Für eine optimale Sicht des Kunden kann es herausgezogen und gedreht werden.

Kunden - Display Information

Stückzähler	Die Anzahl der Eingabe - Wiederholungen
Betrag	Der Betrag einer Buchung, der Zwischensummen und des Kaufbetrages wird im rechten Teil des Displays angezeigt.

Kunden – Display - Texte

C	Wechselgeld
-	Negativer Wert
Sub	Aufgelaufene Zwischensumme
=	Gesamtbetrag

Status - Clear

Warnung: Wenn der Status – Clear durchgeführt wird und ein Bon noch nicht abgeschlossen ist, kann es zu Differenzen in den Berichten kommen.

Der Status – Clear wird durchgeführt wenn die Kasse sich in einem blockierten Zustand befindet.

Einige Gründe um einen Status – Clear durchzuführen:

- Die Kasse ist in einem blockierten Zustand z.B. Falsche Schloßstellung, Einzahlung nicht abgeschlossen, u.s.w.
- Es ist ein Quittungsdruckzwang programmiert aber kein Drucker angeschlossen.

Diese Funktion nur ausführen wenn es unbedingt nötig ist. Bei Fragen rufen Sie bitte Ihren Fachhändler an.

Durchführung eines Status - Clears:

1. Die Kasse an der rechten Seite mit dem Schalter ausschalten.
2. Funktionsschloß in die Stellung „PGM“ stellen.
3. Die Taste „**ZWS**“ drücken und gedrückt halten (Standard Tastatur)
4. Die Kasse mit gedrückter „**ZWS**“ Taste einschalten.
5. Am Display wird die Meldung „INITIAL CLEAR“ angezeigt und am Drucker wird ein Bon mit der Meldung ausgegeben.



ER-650

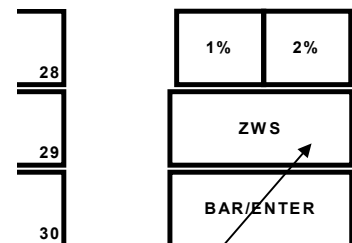

ER-650R

Status Clear:

Kasse im P-Modus mit
gedrückter ZW-SUMMEN Taste
AUS und EIN schalten

Speicherlöschung

Warnung: Bei der *SPEICHERLÖSCHUNG* werden alle Daten und Berichte in der Kasse gelöscht. Wenn die Kasse bereits programmiert wurde und Umsätze enthält, verlieren Sie alle abgespeicherten Daten die in der Kasse sind.

Durchführung einer Speicherlöschung ER-650

Sehen Sie hierzu bitte auch im SM – Modus die Punkte „Lösche A.TTL“ , „Lösche Grand TTL“ und den Punkt „ Lösche PLU Datei“.

1. Die Kasse an der rechten Seite mit dem Schalter ausschalten.
2. Funktionsschloß in die Stellung „**SM**“ stellen. Eine Position hinter der Stellung PGM mit dem Schlüssel „C“
3. Die Taste „**SCHECK**“ drücken und gedrückt halten (Standard Tastatur)
4. Die Kasse mit gedrückter „**SCHECK**“ - Taste einschalten. Die Meldung: "RAM ALL CLEAR SERV." Wird auf dem Bildschirm angezeigt.
5. Die Tasten „**PLU1**, **PLU7**, **BED.#** und die **BAR** – Taste nacheinander drücken. (Standard Tastatur)

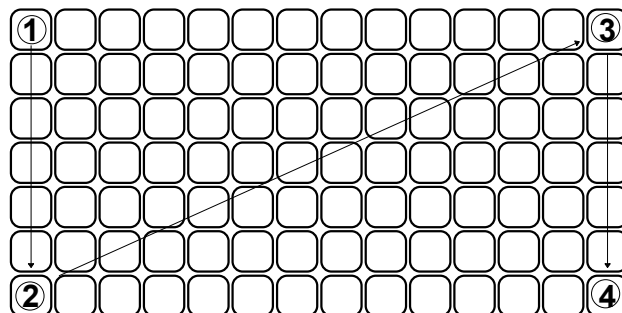

6. Im Display wird der RAM – CLEAR angezeigt, nach ca. 1.Minute wird nach dem Abschluß des RAM - CLEAR ein Bon ausgegeben. "RAM ALL CLEAR OK !". Der Service - Modus Bildschirm wird angezeigt.

Durchführung einer Speicherlöschung ER-650R

1. Die Kasse an der rechten Seite mit dem Schalter ausschalten.
2. Funktionsschloss in die Stellung „**SM**“ stellen. Eine Position hinter der Stellung PGM mit dem Schlüssel „C“.
3. Die Taste **%2** drücken und gedrückt halten (Standard Tastatur)
4. Die Kasse mit gedrückter **%2** -Taste einschalten. Die Meldung "RAM ALL CLEAR SERV." Wird auf dem Bildschirm angezeigt.
5. Die Tasten „**SEITE ZURÜCK**“, „**0**“, „**BED.#**“, „**BAR/ENTER**“ nacheinander drücken.

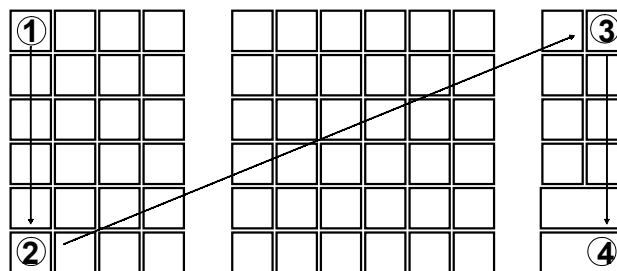

6. Im Display wird der RAM-CLEAR angezeigt, nach ca. 1 Minute wird nach dem Abschluss des RAM-CLEAR ein Bon ausgegeben. „RAM ALL CLAER OK!“ Der Service – Modus Bildschirm wird angezeigt.

X - Modus

Manager Modus

- ◆ Das Funktionsschloß in die **X** - Position zur Anzeige des **MANAGER MODUS**:

```
MANAGER MODUS
0.MANAGER FUNKT.
1.X-BERICHTE
2.ABRECHNUNG
3.REG DRUCK FORMAT
4.STOP REG DRUCK
5.TRAININGS MODUS
6.E.J. OPERATION

MANAGER MODUS
7.EFT LOG IN
8.EFT LOG OUT
```

Manager Operationen

Auswahl des Manager Modus in X - Stellung wenn bestimmte Operationen unter Managerstatus gesetzt worden sind.

1. In der X - Stellung Taste **0** für den **MANAGER MODUS** :

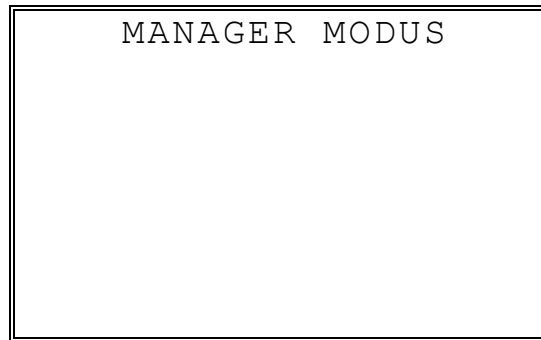

2. Der **MANAGER MODUS** Bildschirm wird angezeigt.
3. Abschließen der Funktion die Managerstatus benötigt.

X - Berichte

Bei Aufruf von X - Berichten wird nur der Bericht gelesen und nicht gelöscht.

1. Im **MANAGER MODUS** die Taste **1** für den Aufruf von X - Berichten:

```
MANAGER MODUS
• EINGABE BERICHT#
  FÜR AUSDRUCK
• TASTE ENTER FÜR
  LISTE ANZEIGEN
• TASTE ESC UM
  IM MANAGER MODUS
```

2. Ist die Nummer des Berichts bekannt nur die Nummer eingeben und die Taste **ENTER** drücken. Für die Anzeige der Berichtsliste im X - Modus nur die Taste **ENTER** drücken, und dann die Nummer des Berichts.

```
X BERICHTSLISTE PG1↓
0.FINANZBERICHT
1.ZEIT
2.PLU
3.BEDIENER
4.GRUPPEN
5.(31)TAGE
6.BESTAND
```

Taste **SEITE UNTEN** für die nächste Seite der Berichte:

```
X BERICHTSLISTE PG2↑
7.BEDIENER ZEIT
8.OFF. RECHNUNG
9.SCHUBLADEN TTL
00.TRAIN FINANZBER.
```

3. Ist ein Bericht ausgewählt, werden die **X BERICHTS OPTIONEN** angezeigt:

```

X BERICHTS OPTIONEN
BER#: FINANZBERICHT
1. TYPE      :           0 ←
   0:TAGL    1:MONAT.
2. 0:DRUCK  1:DISP  0
3. IRC              0
   0:STANDALONE
   1:ALLE  2:AUSWAHL

```

4. Auswahl TYPE (täglich oder monatlich), Druck oder Anzeige, und die Verbundoptionen. Für mehr Informationen siehe nachfolgende Tabelle. Taste **ENTER** für jede Auswahl. Nach der letzten Auswahl wird der Bericht ausgegeben.
5. Wird bei dem Menüpunkt IRC die (2) Auswahl gesetzt, öffnet sich die Auswahl der Kassen:

```

X BERICHTS OPTIONEN
BER#: FINANZBERICHT
1. TYPE      :           0
   0:TAGL    1:MONAT.
2. 0:DRUCK  1:DISP  0
3. IRC              2
   #  1  2  3  4  5  6  7  8
     J←J  N  N  N  N  N  N  N

```

6. Taste **JA/NEIN** für jede Kasse im Verbund die in diesem zusammen gefaßten Bericht hinzugeführt werden soll. Taste **ENTER** für jede Auswahl. Nach der letzten Auswahl wird der Bericht ausgegeben.

Feld	Beschreibung
TYPE	Auswahl für X1 oder X2 Bericht sofern vorhanden.
IRC	Auswahl STANDALONE, ALLE, oder AUSWAHL wenn für den ausgewählten Bericht möglich. Wenn AUSWAHL wird aktiviert und es sind nur 3 Kassen im IRC - Verbund aktiv dann wird auch im Auswahl der Drucks nur für die 3 Kassen mit J voreingestellt. Siehe Beispiel: <div style="border: 1px solid black; padding: 5px; width: fit-content; margin: 5px auto;"> <pre> 1 2 3 4 5 6 7 8 J J J N N N N N </pre> </div>
Ausgabe	Auswahl für DRUCK oder ANZEIGE

Kassierer - Selbstabrechnung

Die Kassierer - Selbstabrechnung ist eine optionale Funktion der ER-650/650R. Haben Sie diese Funktion programmiert, ist der Bediener der Kasse gezwungen, den jeweiligen Inhalt der Schublade in die Kasse einzugeben, bevor er einen der Berichte durchführen kann. Die Kasse vergleicht die Ist- Angaben des Bedieners mit den errechneten Soll-Beständen an Bargeld und Schecks und zeigt ggf. die Differenz als Überschuß bzw. Fehlbetrag im Display der Kasse und auch in den Berichten an. Sie können sich also sicher sein, daß immer der komplette Schubladeninhalt bei der Abrechnung angegeben wird.

1. Im **MANAGER MODUS** die Taste **2** zur Anzeige des Abrechnungs- Bildschirm:

ABRECHNUNGS - ANZEIGE	
BAR	0 . 00
SCHECK	0 . 00
F / S TEND	0 . 00
TOTAL	0 . 00

2. Sie können den Gesamtbetrag des Schubladeninhaltes in einen Zug eingeben, oder die Summe jedes einzelnen Münz- und Scheinfach einzeln eingeben. Geben Sie das Bargeld ein. Indem Sie den Betrag über die Zehner - Tastatur eingeben und anschließend die Taste **BAR - TOTAL** drücken. Diesen Vorgang können Sie für jeden Nennwert, falls erforderlich, wiederholen. Wenn Sie es wünschen, können Sie auch mit der Taste **X / Druck** die Menge der einzelnen Nennwerte multiplizieren. Die Eingabe kann z.B. lauten **15**, dann die Taste **X / Druck** und dann **1000** und die Taste **BAR - TOTAL**, um 15 Zehnmarkscheine einzugeben.

Ermitteln Sie die Schecksumme, indem Sie die Summe über die Zehner - Tastatur eingeben und dann die Taste **SCHECK** drücken. Diesen Vorgang können Sie für jeden Scheck wiederholen.

3. Drücken Sie zum Abschluß die Taste **BAR - TOTAL**, um die Gesamtsumme zu ermitteln. Die Kassierer - Selbstabrechnung wird Ihnen dann im Display angezeigt und auch auf dem Bon ausgedruckt.

ABRECHNUNGS - ANZEIGE	
EING . BTG	31 . 00
LADE TTL	17 . 00
DIFFERENZ	-14 . 00

Kassen Druck Format (BON / JOURNAL)

Der Drucker in der **ER-650/650R** kann als BON- oder als Journaldrucker programmiert werden. Wird der Journaldruck aktiviert wird das Klischee oben und unten nicht mitgedruckt. Für den Bondruck wird ein Vorschub gemacht damit der Bon abgerissen werden kann.

1. Im **MANAGER MODUS** die Taste **3** für die Auswahl Bon / Journaldruck:

KASSEN DRUCK FORMAT

DRUCKER EINSTELLUNG
IST BON

FÜR JOURNAL
JA UND ENTER DRÜCKEN

2. Die Anzeige für den Kassen Druck Format. Taste **JA/NEIN** für Wechsel auf Journaldruck. In der Anzeige wird der jetzige Status angezeigt. Taste **ENTER** für die neue Auswahl.

Stopp Kassen Druck (Bon AN / AUS)

Der Kassendrucker kann mit der STOPP KASSEN DRUCK Funktion aus geschaltet werden. Ist der Bon ausgeschaltet werden Berichte beim Aufruf ausgedruckt.

1. Im **MANAGER MODUS** die Taste **4** für die Auswahl Druck AN /AUS

REG. DRUCK AN/AUS

DRUCK IST MOMENTAN
AN

FÜR DRUCK AUS
TASTE JA UND ENTER

2. Die Anzeige für den STOPP KASSEN DRUCK. Taste **JA/NEIN** für Wechsel auf kein Druck. In der Anzeige wird der jetzige Status angezeigt. Taste **ENTER** für die neue Auswahl.

Trainings - Modus

Sie können die Kasse auch im Trainings - Mode betreiben. Zum Beispiel, um zu üben oder neues Personal einzuweisen. Während des Trainings werden die Totale und Zähler nicht weitergeführt. (Siehe auch Druckoptionen und Trainingsbediener in der Bedienerprogrammierung)

Anmerkung: Wird im Trainingsmodus auf Tischen oder Rechnungen gebucht werden die Totale erhöht. Wird der Trainingsmodus beendet bitte alle Rechnungen / Tische abschließen.

Bitte Beachten Sie in der Bedienerprogrammierung das Flag : TRAININGS - BEDIENER Wenn dieses Flag gesetzt ist und der Bediener angemeldet wird ist der Bediener im Trainingsmodus.

1. Im **MANAGER MODUS** die Taste **5** für die Auswahl Trainings - Modus.

TRAINING AN/AUS

KASSE IST NICHT IM
TRAININGSMODUS
ZUM TRAININGSBEGINN
VIERSTELLIGES PASSW
EING.UND ENTER-TAS.

2. Der **TRAINING AN/AUS** Bildschirm. In der Anzeige wird der jetzige Status angezeigt. Für Trainingsstart das Paßwort und die Taste **ENTER** drücken. (Das Paßwort muß vorher im P - Modus programmiert werden.) Für Trainingsende, Eingabe **0000** und Taste **ENTER**.

Elektronisches Journal

Es ist in der *ER-650/650R* möglich das Elektronische Journal zu aktivieren. Das Elektronische Journal speichert alle Eingaben die an der Kasse gemacht werden, sie können dann bei Bedarf ausgedruckt werden. Soll die Funktion genutzt werden muß in der Speicheraufteilung genügend Speicherplatz freigegeben werden. (siehe "Speicher Aufteilung ") und die relevanten Systemoptionen für das Journal gesetzt werden. (siehe "System Optionen Programmierung" im *Programm Manual*.)

Dieses Programm wird zum kompletten Druck oder für Teilausdrucke des Journals genutzt. Achtung dieses Programm löscht das Journal nicht. Siehe "Löschen des Elektronischen Journal" auf der Seite 153 zum Löschen des Journals.

1. Im **MANAGER MODUS** die Taste **6** für die Auswahl des Elektronisches Journals:

```
ELETR. JOURNAL  ↓
0.DRUCK KOMP EJ
1.DRUCK NUR BAR
2.DRUCK NUR SCHECK
3.DRUCK NUR KREDIT
4.DRUCK NUR %-FUNK.
5.DRUCK N.EINZ/AUSZ
6.DRUCK NUR RÜCKN.
```

2. Taste **SEITE UNTEN** für die Ansicht der 2. Seite de E.J.

```
ELETR. JOURNAL  ↑
7.DRUCK NUR EC/VOID
8.DRUCK KEIN VERK
9.DRUCK N.BON-STORNO
00.DRUCK BEDIENER
```

3. Eingabe der Ziffer die der Auswahl zugeordnet ist. Ist die Auswahl **00** für DRUCK BEDIENER, wird eine Abfrage des Bediener durchgeföhrt der Ausgedruckt werden soll.

Z - Modus

Z - Berichts Modus

- ◆ Das Funktionsschloß in die Position **Z** drehen, folgender Bildschirm wird angezeigt:

```
Z-BERICHTS MODUS  
0.Z BERICHTE  
1.RESET E.J.  
2.PC COMMUNICATION
```

Z - Berichte

1. Im Z - Berichts Modus die 0 drücken für die Ausgabe von Z - Berichten:

```
Z-BERICHTS MODUS
• EINGABE BERICHT#
  FÜR AUSDRUCK
• TASTE ENTER FÜR
  LISTE ANZEIGEN
• TASTE ESC UM
  IM MANAGER MODUS
```

2. Ist die Nummer des Berichts bekannt nur die Nummer eingeben und die Taste **ENTER** drücken. Für die Anzeige der Berichtsliste im Z - Modus nur die Taste **ENTER** drücken, und dann die Nummer des Berichts.

```
Z BERICHTSLISTE PG1↓
0.FINANZBERICHT
1.ZEIT
2.PLU
3.BEDIENER
4.GRUPPEN
5.(31)TAGE
6.BESTAND
```

Taste **SEITE UNTEN** für die nächste Seite der Berichte:

```
Z BERICHTSLISTE PG2↑
7.BEDIENER ZEIT
8.OFF.RECHNUNG
00.TRAIN FINANZBER.
```

3. Ist ein Bericht ausgewählt, werden die **Z BERICHTS OPTIONEN** angezeigt:

```

Z BERICHTS OPTIONEN
BER# : FINANZBERICHT
1. TYPE   :           0 ←
   0 : TAGL   1 : MONAT.
2. 0 : DRUCK           0
3. IRC           0
   0 : STANDALONE
   1 : ALLE  2 : AUSWAHL
  
```

4. Auswahl TYPE (täglich oder monatlich), Druck oder Anzeige, und die Verbundoptionen. Für mehr Informationen siehe nachfolgende Tabelle. Taste **ENTER** für jede Auswahl. Nach der letzten Auswahl wird der Bericht ausgegeben.
5. Wird bei dem Menüpunkt IRC die (2) Auswahl gesetzt, öffnet sich die Auswahl der Kassen:

```

Z BERICHTS OPTIONEN
BER# : FINANZBERICHT
1. TYPE   :           0
   0 : TAGL   1 : MONAT.
2. 0 : DRUCK           0
3. IRC           2
   # 1 2 3 4 5 6 7 8
     J←J N N N N N N
  
```

6. Taste **JA/NEIN** für jede Kasse im Verbund die in diesem zusammen gefassten Bericht dazugeführt werden soll. Taste **ENTER** für jede Auswahl. Nach der letzten Auswahl wird der Bericht ausgegeben.

Feld	Beschreibung																
TYPE	Auswahl für X1 oder X2 Bericht sofern vorhanden.																
IRC	Auswahl STANDALONE, ALLE, oder AUSWAHL wenn für den ausgewählten Bericht möglich. Wenn AUSWAHL wird aktiviert und es sind nur 3 Kassen im IRC - Verbund aktiv dann wird auch im Auswahl der Drucks nur für die 3 Kassen mit J voreingestellt. Siehe Beispiel: <table border="1" style="margin: 10px auto; width: 80%;"> <tr> <td>1</td><td>2</td><td>3</td><td>4</td><td>5</td><td>6</td><td>7</td><td>8</td> </tr> <tr> <td>J</td><td>J</td><td>J</td><td>N</td><td>N</td><td>N</td><td>N</td><td>N</td> </tr> </table>	1	2	3	4	5	6	7	8	J	J	J	N	N	N	N	N
1	2	3	4	5	6	7	8										
J	J	J	N	N	N	N	N										

Löschen des Elektronischen Journal

Es ist in der *ER-650/650R* möglich das Elektronische Journal zu aktivieren. Das Elektronische Journal speichert alle Eingaben die an der Kasse gemacht werden, sie können dann bei Bedarf ausgedruckt werden. Soll die Funktion genutzt werden muß in der Speicheraufteilung genügend Speicherplatz freigegeben werden. (siehe "Speicher Aufteilung ") und die relevanten Systemoptionen für das Journal gesetzt werden. (siehe "System Optionen Programmierung" im *Programm Manual*.)

Diese Funktion wird benutzt um das E.J. zu löschen. **Achtung das Journal wird nicht ausgedruckt.** Zum Ausdrucken oder Teile des E.Journals, siehe Seite 149.

1. Im Z - Berichts Modus die **1** drücken für das löschen des E.Journals:

LÖSCHE E . JOURNAL

SIND SIE SICHER ?

NEIN

2. Die Abfrage: **SIND SIE SICHER?**. Taste **JA/NEIN** zum Bestätigen mit JA, dann Taste **ENTER** zum löschen des Berichtes.

PC Kommunikation

Um mit einem PC die Kasse zu programmieren bzw. Berichte auszulesen muß die Kasse in den PC ONLINE MODUS gesetzt werden.

Die Kasse kann manuell im **Z - Modus** Punkt **3 „PC-Kommunikation“** in den ONLINE - Modus gesetzt werden. Oder mit dem Menüpunkt PC - Online Zeit automatisch in den ONLINE - Modus geht. z.B. für Fernabfrage in der Nacht.

Die Schnittstelle muß in den Kommunikationsoptionen konfiguriert werden. Siehe "Service Modus Programmierung" im *Samsung ER-650/650R Programm Manual*.

Bedienungsanleitung

Bedienerdisplay

Die *ER-650/650R* ist mit einem 8-Zeiligem LCD-Display ausgestattet. Die Zeilenlänge beträgt 20 Zeichen. Das Display ist im Neigungswinkel verstellbar, um unterschiedliche Lichteinflüsse auszugleichen.

Das mehrzeilige Display gibt ihnen einen Überblick des aktuellen Registriervorgang:

- In den Schloßpositionen REG und VOID erhalten sie eine Auflistung der registrierten Artikel. Ebenfalls angezeigt wird der Steuer- und Zwischensummenbetrag.
- Wird ein Artikel multipliziert oder wiederholt, so wird ihnen die Anzahl im Display angezeigt.
- Bis zu 6 verschiedene Artikel können im Display angezeigt werden. Bei mehr als 6 Artikel werden ihnen die 6 letzten Artikel angezeigt.
- Bei Registrierungen mit mehr als 6 Artikeln können sie mit den Tasten SEITE VOR und SEITE ZURÜCK durch die Auflistung scrollen.
- Bei Fehlbedienung erhalten sie auf dem Display eine Fehlermeldung mit Tip.

Bediener - Display Beispiel

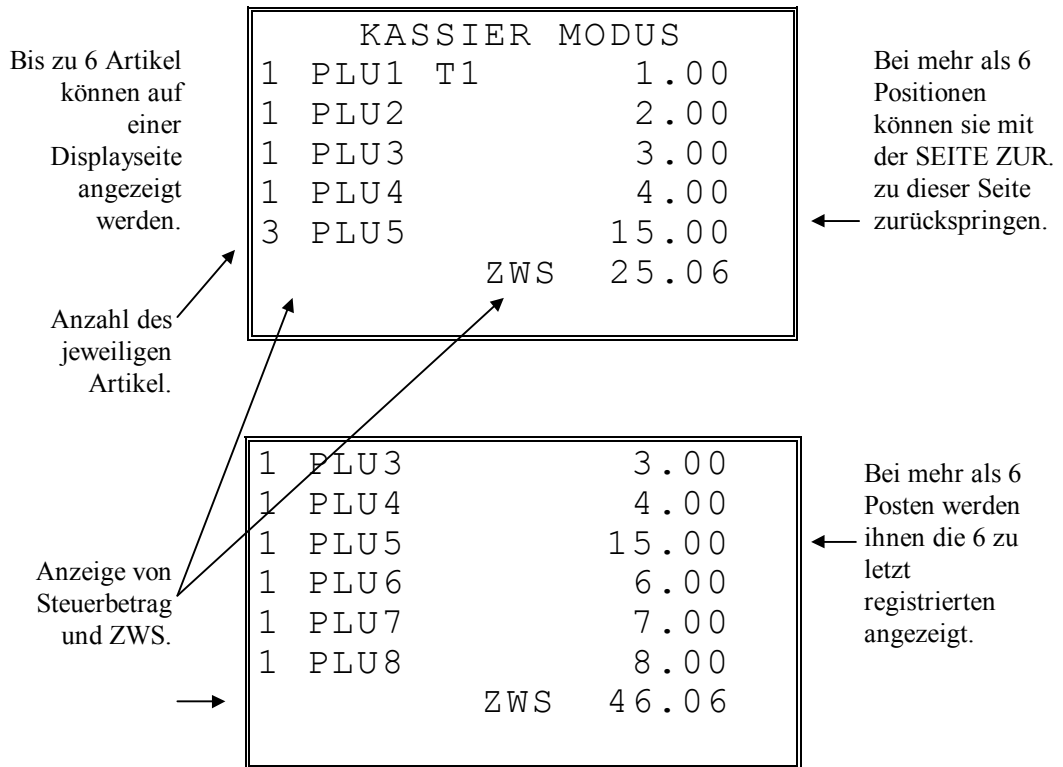

Bediener Operationen

Die Anzahl der Bediener wird in der Speicheraufteilung festgelegt. Siehe "Speicher Aufteilung".

Die Bediener können über Taste oder Geheim - Nr. angemeldet werden:

- Grundeinstellung ist die Anmeldung über Taste. Durch drücken der Taste BED# können sie den Bediener an- und abmelden. Bei dieser Variante ist das Arbeiten nur mit einem Bediener möglich.
- Für ein Maximum an Sicherheit und bei mehreren Bedienern erfolgt die Anmeldung über einen Geheim - Code. Um einen Bediener anzumelden, geben sie den Geheim - Code des jeweiligen Bediener ein und drücken anschließend die Taste BED#.
- Um den Bediener abzumelden geben sie die 0 ein und drücken anschließend die BED# Taste.

Desweiteren können sie wählen zwischen Stay Down und Pop Up Modus der Bediener:

- Stay Down bedeutet, daß der Bediener solange angemeldet bleibt bis er sich manuell wieder abmeldet. Dieser Modus wird empfohlen, wenn nur ein Bediener an der Kasse arbeitet und erst bei Schichtwechsel ein anderer Bediener sich anmeldet.
- Pop-up bedeutet, daß der Bediener nach Abschluß der Registrierung automatisch abgemeldet wird. Vor jeder Transaktion muß sich also ein Bediener angemeldet werden. Dieser Modus wird empfohlen wenn mehrere Bediener gleichzeitig an der Kasse arbeiten.

Die Programmierung dieser Funktionen entnehmen sie bitte den "SYSTEM OPTIONEN" in der Programmieranleitung.

Bedieneranmeldung

Ist kein Bediener angemeldet, erscheint im Display die Anzeige "GESCHLOSSEN".

Anmeldung über Taste



Anmeldung über Code

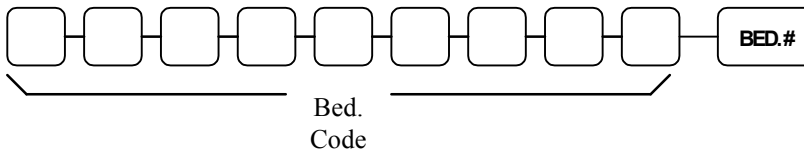

Bediener Abmeldung



Bediener – Arbeitszeit - Erfassung

Arbeitszeiterfassung ist eine Standardfunktion der *ER-650/650R* die unabhängig von der Bediener An- und Abmeldung funktioniert. Die Zeiterfassung verbirgt sich unter der Taste "FUNK.# 1" (Menüpunkt 8 ZEIT AN/AB). Voraussetzung für die Arbeitszeiterfassung ist die Bedieneranmeldung über Code.

In addition:

- Im X oder Z Modus besteht die Möglichkeit einen Bediener Arbeitszeit Bericht ausdrucken zu lassen.

Hinweis: Um Funktionen zu Benutzen, die unter den Tasten FUNK.#1 und FUNK.#2 liegen, muß die entsprechende Funkt.# Taste gedrückt werden und anschließend die Nummer der gewünschten Funktion eingegeben werden.

Zeit AN/AB:

Schlüssel in REG Position

1. Alle Transaktionen müssen vor der ZEIT AN- oder ABMELDUNG abgeschlossen werden.
2. Funktion ZEIT AN/AB auswählen.

ZEIT BED. AN/AB
GEHEIM-CODE EING.
TASTE BAR DRÜCKEN

4. Für die Zeit Abmeldung sind die ersten Punkte zu wiederholen.
5. Auf dem Drucker werden die Zeit An/Abmeldung dokumentiert.

VIELEN DANK

```
AUF WIEDERSEHEN
DATUM 08/15/1999 SON ZEIT 08:33
=====
BEDIENER ZEIT AN
=====
BEDIENER 1 01
          11/09/1999 08:33
BEDIENER 1 No.000011 00001
```

```
VIELEN DANK
AUF WIEDERSEHEN
DATUM 08/15/1999 SON ZEIT 08:33
=====
BEDIENER ZEIT AB
=====
BEDIENER 1 01
          11/09/1999 08:33
BEDIENER 1 No.000011 00001
```

Artikel Buchungen

Sie haben verschiedene Möglichkeiten einen Artikel zu registrieren:

- durch Drücken einer der Artikelfesttasten
- durch Artikelnummer Eingabe und drücken der PLU Taste
- wenn der Artikel mit Bar-Code angelegt ist, durch Einscannen des Artikel

Der registrierte Artikel wird Ihnen im Display angezeigt.

Festtasten - PLU mit freier Preiseingabe

1. Betrag eingeben (ohne Dezimalpunkt)

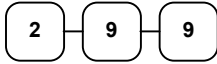

2. PLU Festtaste drücken

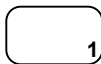

VIELEN DANK AUF WIEDERSEHEN		
DATUM	08/15/1999 SON	ZEIT 08:33
PLU1 T1		DM2.99
STEUER1		DM0.18
TOTAL		DM3.17
BAR		DM3.17
BEDIENER 1	No.000011	00001

Festtasten - PLU mit Festpreis

Die Festpreis Programmierung entnehmen sie bitte der Programmieranleitung *ER-650/650R*

1. Drücken der gewünschten PLU Festtaste

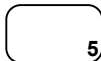

VIELEN DANK AUF WIEDERSEHEN		
DATUM	08/15/1999 SON	ZEIT 08:33
PLU5		DM1.29
TOTAL		DM1.29
BAR		DM1.29
BEDIENER 1	No.000011	00001

Festtasten – PLU Eingabewiederholung

Es können Artikel mit Festpreis oder freier Preiseingabe wiederholt werden.

1. Für freie Preiseingabe Preis eingeben

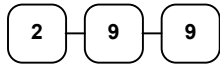

2. PLU Taste drücken



3. Um den Artikel noch mal zu buchen, erneut die PLU Taste drücken

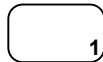

VIELEN DANK AUF WIEDERSEHEN		
DATUM 08/15/1999 SON ZEIT 08:33		
PLU1 T1		DM2.99
PLU1 T1		DM2.99
STEUER1		DM0.36
TOTAL		DM6.34
CASH		DM6.34
BEDIENER 1	No.000011	00001

Festtasten - PLU Multiplikation

Soll ein Vielfaches des gleichen Artikel verkauft werden, nutzen sie die Multiplikationstaste (X / DRUCK). Der Eingabebereich kann variieren zwischen 1 und 999,99.

1. Geben sie die gewünschte Anzahl ein und drücken sie die Taste X/DRUCK



2. Betragseingabe



3. PLU - Taste drücken



VIELEN DANK		
AUF WIEDERSEHEN		
DATUM 08/15/1999 SON ZEIT 08:33		
4X	@1.99	
PLU1 T1		DM7.96
STEUER1		DM0.48
TOTAL		DM8.44
BAR		DM8.44
BEDIENER 1	No.000011	00001

Festtasten - PLU Multiplikation mit Dezimalpunkt

z.B. für Gewicht oder Flächen

1. Multiplikationsfaktor mit Dezimalpunkt eingeben und X/DRUCK drücken

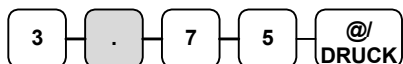

2. Den Preis des einzelnen Artikel eingeben



3. PLU Taste drücken

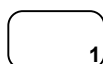

VIELEN DANK AUF WIEDERSEHEN		
DATUM 08/15/1999 SON ZEIT 08:33		
3.75X	@0.99	
PLU1 T1		DM3.71
STEUER1		DM0.22
TOTAL		DM3.93
BAR		DM3.93
BEDIENER 1	No.000011	00001

Split Preis bei Gruppenpreis

Wenn der Preis für eine bestimmte Artikelmenge gilt z.B. 3 für 1,00 DM, der Kunde den Artikel aber nur zwei mal haben möchte.

1. Eingabe der gewünschten Menge und X/DRUCK drücken



2. Die Menge eingeben für die der Gruppenpreis gültig ist und X/DRUCK drücken.



3. Den Gruppenpreis eingeben.



4. Gewünschte PLU Taste drücken.

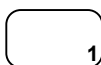

VIELEN DANK AUF WIEDERSEHEN		
DATUM 08/15/1999 SON ZEIT 08:33		
2@3FOR	@1.00	
PLU1 T1		DM0.67
STEUER1		DM0.04
TOTAL		DM0.71
BAR		DM0.71
BEDIENER 1	No.000011	00001

Einzelposten Festtasten PLU

Ein Einzelposten wird nach Aufruf automatisch mit BAR/TOTAL abgeschlossen. Diese Funktion wird benutzt wo einzelne Artikel schnell verkauft werden sollen. Die Programmierung entnehmen sie bitte der Programmieranleitung.

1. Sie drücken die gewünschte Artikeltaste und automatisch wird die Registrierung abgeschlossen.

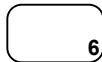

VIELEN DANK		
AUF WIEDERSEHEN		
DATUM	08/15/1999	SON ZEIT 08:33
PLU6		DM1.29
TOTAL		DM1.29
BAR		DM1.29
BEDIENER 1	No.000011	00001

Code - Artikel mit freier Preiseingabe

Artikel die nicht als Direktasten programmiert sind, werden über die Artikelnummer und drücken der PLU Taste aufgerufen.

1. Artikelnummer eingeben und PLU Taste drücken.



2. Artikelpreis eingeben

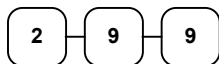

3. PLU Taste drücken



VIELEN DANK AUF WIEDERSEHEN		
DATUM 08/15/1999 SON ZEIT 08:33		
PLU2 T1		DM2.99
STEUER1		DM0.18
TOTAL		DM3.17
BAR		DM3.17
BEDIENER 1	No.000011	00001

Code - Artikel mit Festpreis

1. Artikelnummer eingeben und PLU Taste drücken.



VIELEN DANK AUF WIEDERSEHEN		
DATUM 08/15/1999 SON ZEIT 08:33		
PLU1		DM1.29
TOTAL		DM1.29
BAR		DM1.29
BEDIENER 1	No.000011	00001

Code - Artikel Multiplikation

Mengeneingaben von 1 bis 999,99 können eingegeben werden.

Gültig für Artikel mit freier Preiseingabe und Artikel mit Festpreis.

1. Anzahl eingeben und @/DRUCK drücken.



2. Artikelnummer eingeben und Taste PLU drücken.



VIELEN DANK		
AUF WIEDERSEHEN		
DATUM 08/15/1999 SON ZEIT 08:33		
4X	@1.99	
PLU1 T1		DM7.96
STEUER1		DM0.48
TOTAL		DM8.44
BAR		DM8.44
BEDIENER 1	No.000011	00001

Code - Artikel Multiplikation mit Dezimal Punkt

Für Gewichte oder Flächen

1. Eingabe der gewünschten Menge mit Dezimalpunkt und @/DRUCK drücken.

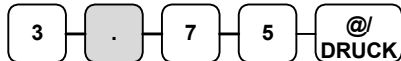

2. Artikelnummer und PLU Taste.



VIELEN DANK AUF WIEDERSEHEN		
DATUM	08/15/1999 SON	ZEIT 08:33
3.75X	@2.99	
PLU3 T1		DM11.21
STEUER1		DM 0.67
TOTAL		DM11.88
BAR		DM11.88
BEDIENER1	No.000011	00001

Split Gruppenpreis bei Code - Artikel

z.B. Drei Artikel kosten 2,99 DM, der Kunde möchte aber nur Zwei.

1. Gewünschte Anzahl eingeben und @/DRUCK.



2. Eingabe der Anzahl, für die der Gruppenpreis gültig ist und @/DRUCK



3. Artikelnummer eingeben und Taste PLU.



VIELEN DANK AUF WIEDERSEHEN		
DATUM	08/15/1999 SON	ZEIT 08:33
2@3FOR	DM2.99	
PLU3 T1		DM1.99
STEUER1		DM0.12
TOTAL		DM2.11
BAR		DM2.11
BEDIENER 1	No.000011	00001

Artikel Preisabfrage

Wenn sie die Taste PREIS ABFRAGE programmiert haben, können sie den Preis eines Artikel abfragen ohne ihn zu registrieren.

1. Taste PREIS ABFR. drücken



2. PLU Festtaste oder Artikelnummer und PLU Taste drücken

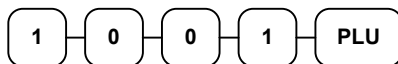

3. Der Artikelpreis wird angezeigt
4. Mit Taste LÖSCHEN wird abgebrochen. Oder sie drücken die Artikeltaste erneut, um den Artikel zu registrieren.

VIELEN DANK	
AUF WIEDERSEHEN	
DATUM 08/15/1999 SON ZEIT 08:33	
#1001	DM1.25
TOTAL	DM1.25
BAR	DM1.25
BEDIENER 1	No.000011 00001

Modifizierungstaste

Mit dieser Funktion wird ein Artikel verändert aufgerufen, z. B. PLU 1 Taste ist Pizzagrundpreis von 10,00 DM, nach Druck der MOD 1 Taste und erneuter PLU 1 Taste, wird dieser Artikel modifiziert aufgerufen z. B. Aufpreis Pizza groß 12,00 DM.

In den System Optionen können sie wählen, ob die Taste POSTEN aktiv, BON aktiv oder immer aktiv sein soll.

Standart ist POSTEN aktiv.

Die Programmierung der Modifizierungstaste entnehmen sie bitte der Programmieranleitung.

1. PLU 1 Taste drücken



2. MOD 1 Taste drücken

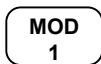

3. Die gleiche PLU Taste erneut drücken, in unserem Beispiel wird aus PLU1 jetzt PLU 1001 mit einem Preis von 12,00 DM.

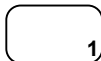

VIELEN DANK AUF WIEDERSEHEN		
DATUM	08/15/1999 SON	ZEIT 08:33
PLU1		DM10.00
MOD1		
#1001		DM12.00
TOTAL		DM12.00
BAR		DM12.00
BEDIENER 1	No.000011	00001

Preisebenen Taste

Es sind bis zu fünf Preisebenen möglich, die sie in der "SPEICHER AUFTEILUNG" einrichten müssen.

Die Preisebenen Tasten müssen auf die Tastatur programmiert werden.

Wenn sie diese Funktion nutzen, können sie einem Artikel bis zu fünf verschiedene Preise geben.

In den System Optionen können sie wählen, ob die Taste *POSTEN AKTIV*, *BON AKTIV* oder *IMMER AKTIV* sein soll. Standart ist *POSTEN AKTIV*.

1. PLU Taste drücken (PLU 1 Preis 1,00DM)



2. Drücken sie die Preisebene 2 Taste



3. Die gleiche PLU Taste erneut drücken (PLU 1 wird jetzt mit dem zweiten Preis von 2,00DM aufgerufen)



4. Wenn sie jetzt wieder einen Artikel aufrufen z.B. PLU 2, wird dieser in der Standardeinstellung mit der Preisebene 1 registriert.

VIELEN DANK AUF WIEDERSEHEN		
DATUM	08/15/1999	SON ZEIT 08:33
PLU1		DM1.00
PLU1		DM2.00
PLU2		DM1.50
TOTAL		DM4.50
BAR		DM4.50
BEDIENER 1	No.000011	00001

Werbung

Die Taste Werbung erlaubt ihnen einen Artikel aufzurufen, ohne das dieser dem Kunden berechnet wird und auch nicht in den Umsatz mit einfließt.

Wenn sie mit Bestandsführung arbeiten, wird dieser "Werbe - Artikel" vom Bestand abgezogen.

1. Rufen sie einen Artikel auf.

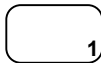

2. Drücken sie die Taste Werbung.



3. Den gleichen Artikel erneut aufrufen.

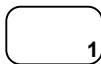

VIELEN DANK		
AUF WIEDERSEHEN		
DATUM	08/15/1999	SON ZEIT 08:33
PLU1		DM1.00
WERBUNG		
PLU1		
TOTAL		DM0.00
BAR		DM0.00
BEDIENER 1	No.000011	00001

Schwund

Mit der Taste Schwund kann unverkäufliche Ware aus dem Bestand genommen werden.

1. Taste SCHWUND drücken

Schwu.

2. Ausschuß - Artikel aufrufen.
3. Taste SCHWUND erneut drücken.

Schwu.

VIELEN DANK AUF WIEDERSEHEN		
DATUM	08/15/1999 SON	ZEIT 08:33
SCHWUND		
PLU1		DM1.25
PLU2		DM1.50
SCHWUND		
TOTAL		DM2.75
BEDIENER 1	No.000011	00001

Steuer Umschaltung

Mit der Taste STEUER UMSCHALTUNG wird von Steuer 1 auf Steuer 2 umgeschaltet.

In den SYSTEM OPTIONEN können sie einstellen, ob die Umschaltung *POSTEN-* oder *BONAKTIV*. Standardeinstellung ist *POSTENAKTIV*.

Beispiel: PLU 1 ist mit Steuer 1 programmiert, durch die Steuerumschaltung erreichen wir das PLU 1 mit Steuer 2 registriert wird.

1. Bevor sie den Artikel aufrufen, drücken sie die Taste STEUER 1.



2. Bei offenem Preis Artikel, den Preis eingeben.



3. anschließend den Artikel aufrufen.

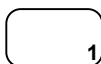

VIELEN DANK AUF WIEDERSEHEN		
DATUM	08/15/1999 SON	ZEIT 08:33
PLU1 T2		DM2.99
STEUER2		DM0.41
TOTAL		DM2.99
BAR		DM2.99
BEDIENER 1	No.000011	00001

Prozent Tasten

Bis zu fünf Prozentfunktionen stehen an der *ER-650/650R* zur Verfügung. Sie können diese direkt auf die Tastatur legen oder sie der FUNK#1 bzw. FUNK#2 Taste zuordnen. Die %1 Funktion befindet sich bereits auf der Standardtastatur.

Jede einzelne Prozentfunktion kann individuell programmiert werden.

Die Programmierung entnehmen sie der "FUNKTIONSTASTEN PROGRAMMIERUNG" in der Programmieranleitung.

Postenaktiver Rabatt mit festem Prozentsatz

Beispiel " %1 " Taste mit Festwert 10 %.

1. Artikel aufrufen
2. % 1 Taste drücken:

3. Der Rabatt wird automatisch abgezogen

VIELEN DANK AUF WIEDERSEHEN		
DATUM 08/15/1999 SON ZEIT 08:33		
PLU2		DM10.00
% 1		-10.000%
BETRAG		-1.00
TOTAL		DM9.00
CASH		DM9.00
BEDIENER 1	No.000011	00001

Rabatt mit freier Prozeingabe

Die Eingabe des Prozentsatz erfolgt mit Dezimalpunkt und bis zu drei Nachkommastellen.

1. Artikel aufrufen
2. Gewünschten % - Satz für den Nachlaß eingeben



3. %1 Taste drücken

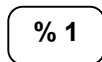

4. Der Rabatt wird automatisch abgezogen

VIELEN DANK AUF WIEDERSEHEN		
DATUM	08/15/1999 SON	ZEIT 08:33
PLU2		DM10.00
% 1		-33.333%
BETRAG		-3.33
TOTAL		DM6.67
BAR		DM6.67
BEDIENER 1	No.000011	00001

Aufschlag auf den Gesamtverkauf

In diesem Beispiel haben wir einen Aufschlag mit freier Eingabe.

1. Artikel registrieren
2. Zwischensumme drücken

ZWS

3. Prozentsatz eingeben und % 1 Taste drücken

1 5 %1

4. Der Aufschlag wird automatisch addiert

VIELEN DANK AUF WIEDERSEHEN		
DATE	08/15/1999 SUN	TIME 08:33
PLU1		DM10.00
PLU2		DM10.00
% 1		15.000%
BETRAG		DM3.00
TOTAL		DM23.00
BAR		DM23.00
BEDIENER 1	No.000011	00001

Betragsrabatt auf den Gesamtverkauf

Findet Verwendung z.B. im Coupon - Verkauf.

1. Artikel registrieren
2. Zwischensumme drücken

ZW-S

3. Eingabe des Nachlasses.

2 0 0 % 1

4. Der Nachlaß wird abgezogen.

VIELEN DANK AUF WIEDERSEHEN		
DATE	08/15/1999 SUN	TIME 08:33
PLU2		\$10.00
%1		-2.00
TOTAL		\$8.00
CASH		\$8.00
CLERK 1	No.000011	00001

Betragsrabatt auf Posten

1. Artikel aufrufen
2. Betragsrabatt eingeben und Prozenttaste drücken

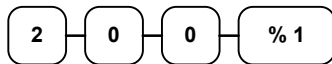

3. Artikel Wiederholung



4. Der Rabatt wird automatisch abgezogen

VIELEN DANK AUF WIEDERSEHEN		
DATUM	08/15/1999 SON	ZEIT 08:33
PLU1		DM10.00
PLU1 C		-2.00
TOTAL		DM8.00
BAR		DM8.00
BEDIENER 1	No.000011	00001

Warenrücknahme

Für bereits verkaufte Artikel, die vom Kunden zurückgegeben werden.

Auf der Standardtastatur befindet sich diese Funktion unter der FUNK#1 Taste.

Sie können die Funktion auch direkt auf eine Taste programmieren.

1. Taste Warenrücknahme drücken



2. Bei freier Preiseingabe den Preis eingeben und den Artikel aufrufen

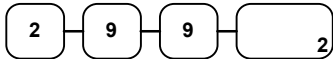

3. Abschluß mit BAR, SCHECK oder KREDIT

VIELEN DANK AUF WIEDERSEHEN		
DATUM	08/15/1999 SON	ZEIT 08:33
RÜCKNAHME*****		
PLU2 T1		-2.99
STEUER 1		-0.18
TOTAL		-3.17
BAR		-3.17
BEDIENER 1	No.000011	00001

Storno

Sofort Storno

Storniert den zuletzt aufgerufenen Artikel. Nur möglich, wenn der Bon noch nicht abgeschlossen ist.

1. Artikel aufrufen
2. Taste SOFORT STORNO drücken



VIELEN DANK AUF WIEDERSEHEN		
DATUM	08/15/1999 SON	ZEIT 08:33
PLU1 T1		DM2.29
PLU2		DM1.29
SOF.STORNO	-----	
PLU2		-1.29
STEUER 1		DM0.14
TOTAL		DM2.43
CASH		DM2.43
BEDIENER 1	No.000011	00001

Nachträglicher Storno

Es kann ein beliebiger Artikel der Aufrechnung storniert werden. Nur möglich, wenn der Bon noch nicht abgeschlossen ist.

1. z.B. Artikel 2 aufrufen, dann Artikel 1 aufrufen
2. Artikel 2 soll storniert werden. Taste STORNO drücken.

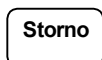

3. Artikel 2 aufrufen

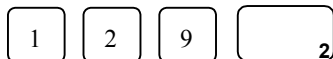

VIELEN DANK AUF WIEDERSEHEN		
DATUM	08/15/1999 SON	ZEIT 08:33
PLU2		DM1.29
PLU1 T1		DM2.29
STORNO	-----	
PLU2		-1.29
STEUER 1		DM0.14
TOTAL		DM2.43
BAR		DM2.43
BEDIENER 1	No.000011	00001

Bon Storno

Macht die aktuelle Aufrechnung ungültig. Nur möglich, wenn der Bon noch nicht abgeschlossen wurde. Diese Funktion befindet sich unter der FUNK#1 Taste. Sie können diese Funktion aber auch direkt auf eine Taste programmieren.

1. Mehrere Artikel buchen
2. BON STORNO drücken

BON ST

```
VIELEN DANK
AUF WIEDERSEHEN

DATUM0 8/15/1999 SON   ZEIT 08:33

PLU1 T1                DM2.29
PLU2                   -0.50
BON STORNO*****
BEDIENER 1           No.000011  00001
```

Schloß - Storno

Für Stornierungen, für Posten die bereits mit einer Zahlungsart abgeschlossen wurden.

1. Drehen sie den Schlüssel in die VOID Position
2. Zu stornierende Posten aufrufen und mit der gewünschten Zahlungsart abschließen
3. Alle Totale und Zähler werden so korrigiert.

```
VIELEN DANK
AUF WIEDERSEHEN

DATUM08/15/1999 SON   ZEIT 08:33

VOID MODE *****
PLU1 T1                -2.29
PLU2                   -1.00
STEUER 1              -0.14
TOTAL                 -3.43
BAR                   -3.43
BEDIENER 1           No.000011  00001
```

Kein Verkauf

Lade Öffnen

Mit der Taste #/LADE ÖFFNEN können sie die Schublade öffnen, ohne einen Verkauf zu tätigen.

1. Taste #/LADE ÖFFNEN drücken

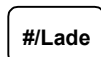

2. Die Schublade wird geöffnet

VIELEN DANK AUF WIEDERSEHEN		
DATUM	08/15/1999 SON	Zeit 08:33
KEIN VERKAUF-----		
BEDIENER 1	No.000011	00001

Nicht rechnende Nummer

Mit der Taste #/LADE ÖFFNEN können sie auch eine bis zu 9-stellige Nummer auf den Bon drucken lassen. Dies ist jederzeit innerhalb einer Aufrechnung möglich, der Bon kann mit jeder Zahlungsart abgeschlossen werden.

1. Artikel aufrufen
2. Nummer eingeben z.B. Buchungsnummer



3. Taste #/LADE ÖFFNEN drücken

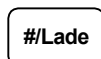

4. Abschluß z.B. SCHECK



VIELEEN DANK AUF WIEDERSEHEN		
DATUM	08/15/1999 SON	ZEIT 08:33
PLU1 T1		DM2.99
NUMMER#		1234
STEUER 1		DM0.18
TOTAL		DM3.17
SCHECK		DM3.17
BEDIENER 1	No.000011	00001

Einzahlung

Sie haben bis zu drei Einzahlungsfunktionen zur Verfügung. Auf der Standardtastatur befindet sich die Funktion EINZAHLUNG 1 unter der Taste FUNKT.#1. Sie können die Funktion auch direkt auf eine Taste programmieren.

1. EINZAHLUNG drücken

Einzahl

2. z.B. Bargeld eingeben, BAR drücken

1 0 0 0 BAR

3. Scheckbetrag eingeben, SCHECK drücken

1 0 0 0 CHECK

4. EINZAHLUNG drücken

Einzahl

VIELEN DANK AUF WIEDERSEHEN		
DATUM	08/15/1999	SON ZEIT 08:33
EINZAHLUNG 1		
BAR		DM10.00
SCHECK		DM10.00
EINZAHLUNG 1		DM20.00
BEDIENER 1	No.000011	00001

Auszahlung

Sie haben bis zu drei Auszahlungsfunktionen zur Verfügung. Auf der Standardtastatur befindet sich die Funktion AUSZAHLUNG 1 unter der Taste FUNKT.#1. Sie können die Funktion auch direkt auf eine Taste programmieren.

1. AUSZAHLUNG drücken



2. Bar - Betrag eingeben und BAR drücken

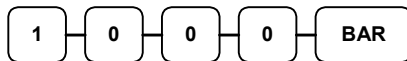

3. Scheck - Betrag eingeben und SCHECK drücken

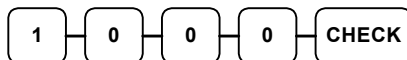

4. AUSZAHLUNG drücken

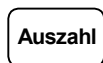

VIELEN DANK AUF WIEDERSEHEN		
DATUM	08/15/1999	SON ZEIT 08:33
AUSZAHLUNG		
BAR		-10.00
SCHECK		-10.00
AUSZAHLUNG		-20.00
BEDIENER 1	No.000011	00001

Bon - Abschluß und Zwischensummen

Zwischensumme

1. Gewünschte Artikel registrieren
2. ZWISCHENSUMME drücken - die ZWS wird angezeigt



Die ZWS kann auch gedruckt werden, wenn in den Druck - Optionen entsprechend programmiert wurde

Bar - Abschluß

1. Artikel aufrufen
2. BAR drücken



3. Zeile BAR wird angezeigt und gedruckt

VIELEN DANK AUF WIEDERSEHEN		
DATUM 08/15/1999 SON	ZEIT 08:33	
PLU2		DM7.96
TOTAL		DM7.96
BAR		DM7.96
BEDIENER 1	No.000011	00001

Scheck - Abschluß

1. Artikel aufrufen
2. SCHECK drücken

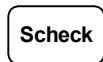

3. Zeile SCHECK wird angezeigt und gedruckt

VIELEN DANK AUF WIEDERSEHEN		
DATUM 08/15/1999 SON	ZEIT 08:33	
PLU2		DM7.96
TOTAL		DM7.96
BAR		DM7.96
BEDIENER 1	No.000011	00001

Bar gegeben

1. Artikel registrieren
2. Gegebenen Betrag eingeben



3. BAR drücken



4. Das Rückgeld wird automatisch errechnet

VIELEN DANK AUF WIEDERSEHEN		
DATUM	08/15/1999 SON	ZEIT 08:33
PLU1 T1		DM2.99
PLU1 T1		DM2.99
4X	DM1.99	
PLU2		DM7.96
STEUER 1		DM0.36
TOTAL		DM14.30
BAR		DM20.00
	RÜCKG	DM5.70
BEDIENER 1	No.000011	00001

Scheck gegeben

1. Artikel registrieren
2. Betrag eingeben, über den der Scheck ausgestellt ist



3. SCHECK drücken

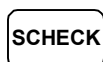

4. Das Rückgeld wird automatisch errechnet

VIELEN DANK AUF WIEDERSEHEN		
DATUM	08/15/1999 SON	ZEIT 08:33
PLU1 T1		DM2.99
PLU1 T1		DM2.99
4X	DM1.99	
PLU2		DM7.96
STEUER 1		DM0.36
TOTAL		DM14.30
SCHECK		DM20.00
	RÜCKG	DM5.70
BEDIENER 1	No.000011	00001

Kredit - Abschluß

Kreditfunktionen befinden sich im Standard unter der Taste FUNKT#2. Sie können die Funktion auch direkt auf eine Taste programmieren.

1. Artikel registrieren
2. KREDIT drücken



VIELEN DANK AUF WIEDERSEHEN		
DATUM	08/15/1999 SON	ZEIT 08:33
PLU1	T1	DM2.99
PLU1	T1	DM2.99
4X	DM1.99	
PLU2		DM7.96
TAX1		DM0.36
TOTAL		DM14.30
KREDIT1		DM14.30
BEDIENER	1	No.000011 00001

Scheck - Wechsel

Ein Scheck wird dem Kunden in Bargeld gewechselt. Um diese Funktion zu nutzen, muß die Taste SCHECK - WECHSEL angelegt werden.

1. Betrag eingeben, auf den der Scheck ausgestellt ist.

2 0 0 0

2. Taste SCHECK - WECHSEL drücken

**Scheck
Wechsel**

```
VIELEN DANK
AUF WIEDERSEHEN

DATUM 08/15/1999 SON ZEIT 08:33

***SCHKWECHS***
SCHECK                DM20.00
BAR                   - 20.00
BEDIENER 1           No.000011  00001
```

Gemischte Zahlung

Die Summe kann geteilt werden und mit verschiedenen Finanzwegen abgeschlossen werden.

1. Artikel registrieren
2. z.B. Betrag eingeben der mit BAR abgeschlossen werden soll

1 0 0 0 BAR

3. der noch offene Betrag wird angezeigt
4. Eingabe des noch offenen Betrag und Abschluß z.B. mit SCHECK

1 0 0 0 SCHECK

5. Beide Abschlußarten werden auf dem Bon festgehalten

VIELEN DANK AUF WIEDERSEHEN		
DATUM	08/15/1999 SON	ZEIT 08:33
PLU2		DM20 00
TOTAL		DM20.00
BAR		DM10.00
TOTAL		DM10.00
SCHECK		DM10.00
BEDIENER 1	No.000011	00001

Nachträgliche Rückgeldrechnung

ermöglicht eine Rückgeldrechnung nachdem der Bon mit BAR abgeschlossen wurde. Diese Funktion muß in den System Optionen freigegeben werden.

1. Artikel registrieren
2. BAR drücken

BAR

3. in der Zeile BAR wird die Summe angezeigt
4. geben sie den Betrag ein, den der Kunde ihnen gibt

2 0 0 0 BAR

5. das Rückgeld wird ihnen im Display angezeigt

VIELEN DANK AUF WIEDERSEHEN		
DATUM 08/15/1999 SON ZEIT 08:33		
PLU1 T1		DM2.00
STEUER 1		DM0.12
BAR		DM2.12
BEDIENER 1	No.000011	00001

RÜCKG DM17.82

Währungsumrechnung

In unserem Beispiel haben wir die Währung 1 mit dem EURO programmiert. Die Funktion Währung 1 befindet sich auf der Standardtastatur unter der Funktion # 1 Taste. Sie können die Funktion auch direkt auf eine legen.

1. Artikel registrieren
2. Währung 1 drücken zur Anzeige des Betrag in EURO

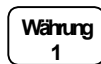

3. Die Summe wird in der Währung 1 angezeigt (EURO)
4. Gegebenen Fremdwährungsbetrag eingeben und Abschlusstaste drücken

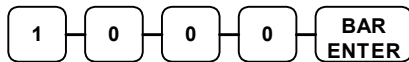

VIELEN DANK AUF WIEDERSEHEN		
DATUM	08/15/1999 SON	ZEIT 08:33
PLU1 T1		DM10.00
	€5.11	
TOTAL		DM10.00
WÄHRUNG 1		€50.00
WECHSELKURS		@1.95583
BETRAG		DM97.79
RÜCKG		DM87.79
	€44.89	
BEDIENER 1	No.000011	00001

Bon AN/AUS – Nachträglicher Bon

Die Bon AN/AUS Funktion lässt sich im X - Modus mit dem Menü - Punkt steuern.

Auch bei Abgeschaltetem Bon können sie sich einen nachträglichen Bon ausdrucken lassen.

Nachträglicher Bon

- ◆ Nachdem die Aufrechnung abgeschlossen wurde drücken sie die Taste BAR/ENTER zum Ausdruck des Nachträglichen Bon.



Tisch - Verwaltung

Für die Tisch-Verwaltung benötigen sie die Tasten: SALDO und TISCH NR. (RECHNGSNR.). Die Programmierung dieser Funktionen entnehmen sie bitte der Funktionstasten-Programmierung. Wir empfehlen bei der Tischverwaltung den Bondruck auszuschalten. Es werden dann nur die Rechnungen ausgedruckt.

Tisch eröffnen

1. Gewünschte Tisch - Nr. eingeben und Taste TISCH NR. drücken.

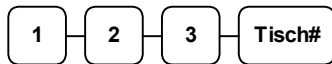

2. Die Bestellung registrieren und Taste SALDO drücken, um den Tisch erstmal zu Schliessen.

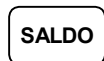

3. Sie erhalten automatisch den Soldo-Bon.

VIELEN DANK AUF WIEDERSEHEN		
DATUM	08/15/1999	SON ZEIT 08:33
RECHNUNG#		# 1 2 3
A. SALDO		DM0.00
COLA		DM2.50
PIZZA		DM8.00
SALAT		DM7.00
EIS		DM9.00
SALDO		DM26.50
SALDO NEU		DM26.50
BEDIENER 1	No.000011	00001

Tisch erneut aufrufen

1. Tisch Nr. eingeben und Taste TISCHNR. drücken.

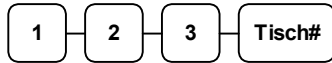

2. Weitere Bestellungen registrieren.
3. Den Tisch wieder mit der Taste SOLDO schliessen.



4. Die neue Bestellung wird automatisch zum alten Saldo addiert. Sie erhalten einen Bon mit dem neuen Saldo.

VIELEN DANK AUF WIEDERSEHEN		
DATUM 08/15/1999 SON ZEIT 08:33		
RECHNUNG#	# 1 2 3	
A. SALDO	DM26.50	
WASSER	DM1.50	
KORN	DM1.50	
SALDO	DM3.00	
SALDO NEU	DM29.50	
BEDIENER 1	No.000012	00001

Tisch Abschluss

1. Tischnummer eingeben und Taste TISCH NR. drücken.

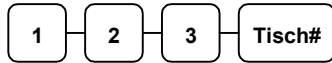

2. Tisch mit gewünschter Zahlungsart abschliessen.
3. Die Rechnung wird gedruckt.

VIELEN DANK AUF WIEDERSEHEN	
DATUM 08/15/1999 SON ZEIT 08:33 ++RECHNUNG++	
RECHNUNG#	#123
COLA	DM2.50
WASSER	DM1.50
KORN	DM1.50
PIZZA	DM8.00
SALAT	DM7.00
EIS	DM9.00
BEZ.RECHNG.	DM29.50
TOTAL	DM29.50
BAR	DM29.50
	CHK # : 1
BEDIENER 1	No.000012 00001

Berichtsmuster

Berichte aufrufen siehe **MANAGER MODUS, Z**

MODUS

Finanzen

Summe und Zähler aller pos. PLU's	→	DATUM 11/10/1999 MIT ZEIT 13:32
Summe und Zähler aller neg. PLU's	→	X 1 BERICHT 00001
Summe von +PLU TTL und -PLU TTL	→	-----
Summe und Zähler Steuerfr. Verkäufe	→	FINANZBERICHT
Summe und Zähler einzelnen Steuer ges. Verkauf	→	+PLU TTL 179.56
Summe und Zähler Der einzelnen Steuern	→	288.60
Summe und Zähler der Steuerfr. Umschalt Verk.	→	-PLU TTL 10
Summe und Zähler der Tasten IM/A. HAUS & Mitnahme	→	-20.00
Summe und Zähler für jede %-Taste (Nachlass oder Aufschlag)	→	ADJST TTL 189.56
Summe und Zähler für jede %-Taste (Nachlass oder Aufschlag)	→	268.60

		STEUERF 30.47
		STEUER1 VERK 153.60
		STEUER2 VERK 11.92
		STEUER3 VERK 16.77
		STEUER4 VERK 31.89
		STEUER1 10.00
		STEUER2 1.21
		STEUER3 1.18
		STEUER4 2.18
		XMPT1 VERK 7.00
		XMPT2 VERK 1.50
		XMPT3 VERK 7.95
		XMPT4 VERK 7.50
		I HAUS TTL 1
		10.12
		A HAUS TTL 2
		40.77
		MITNAH TTL 1
		3.04
		% 1 3
		-0.48
		Fortsetzung nächste Seite ...
		% 2 2
		-5.22

	% 3	3.23
	% 4	0
		0.00
	% 5	0
		0.00
Netto Verkauf	NET VERK	26
		281.18
Kredit-Steuer für jeden Satz.	KREDIT ST1	4
	KREDIT ST2	-1.11
	KREDIT ST3	1
		-0.23
	KREDIT ST4	2
		-0.89
Foodstamp Wechsel Kredit zu Verkauf	FD/S KREDIT	1
		-0.39
	RÜCKN.	0
		0.23
	SOF STORNO	33
		-59.73
Summe und Zähler für jede Stornoart.	STORNO	2
		-4.00
	VOID-MODUS	1
		-1.50
	BONSTORNO	-2
		-6.40
Gross Verkauf	BRUTTO VERK	2
		16.00
	BAR VERK	375.63
		13
Summe und Zähler für BAR und SCHECK Verkäufe	SCHK VERK.	133.49
		1
	EINZAHLUNG 1	23.05
		1
	EINZAHLUNG 2	145.00
		0
	EINZAHLUNG 3	0.00
		0
Summe und Zähler für jede EIN- und AUSZAHLUNGS-TASTE	AUSZAHLUNG 1	0.00
		1
	AUSZAHLUNG 2	-140.00
		0
	AUSZAHLUNG 3	0.00
		0
		0.00

Fortsetzung nächste Seite ...

	HASH TTL	0
		0.00
Zähler für K.VERK.	KEIN VERK	4
	NUMMER #	547
Summe der Eingaben auf die Taste Nummer#	BAR-IN-L	14
		269.99
Summe und Zähler BAR und SCHECK	SCHK-IN-L	3

Summe und Zähler
für jede Kredit-
funktion

Summe und Zähler
für jede Fremd-
währung

Summe BAR,
SCHECKS und
KREDIT in Lade.

Summe und Zähler
für WERBUNG und
SCHWUND-Funkt.

Summe und Zähler
in der Trainings-
funktion

Summe der abge-
speicherten Salden

FD/S-IN-L	-108.45
	2
	21.00
KRED.1 VERK	0
	0.00
KRED.2 VERK	1
	8.43
KRED.3 VERK	1
	8.52
KRED.4 VERK	2
	-1.60
KRED.5 VERK	1
	2.67
KRED.6 VERK	2
	13.09
KRED.7 VERK	0
	0.00
KRED.8 VERK	1
	3.04
FREMDWÄH 1	0.00
FREMDWÄH 2	0.00
FREMDWÄH 3	0.00
FREMDWÄH 4	0.00
LADE TTL	216.69
WERBUNG	1
	1.50
SCHWUND	8
	12.50
TRAIN TTL	5
	62.59
BAL FORWARD	4
	88.13

Fortsetzung nächste Seite ...

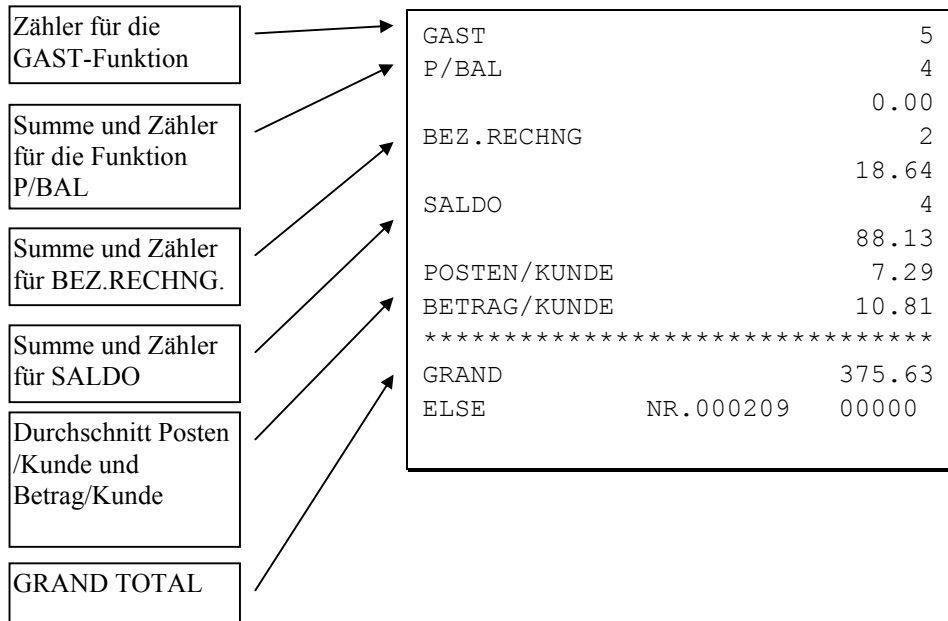

Zeit

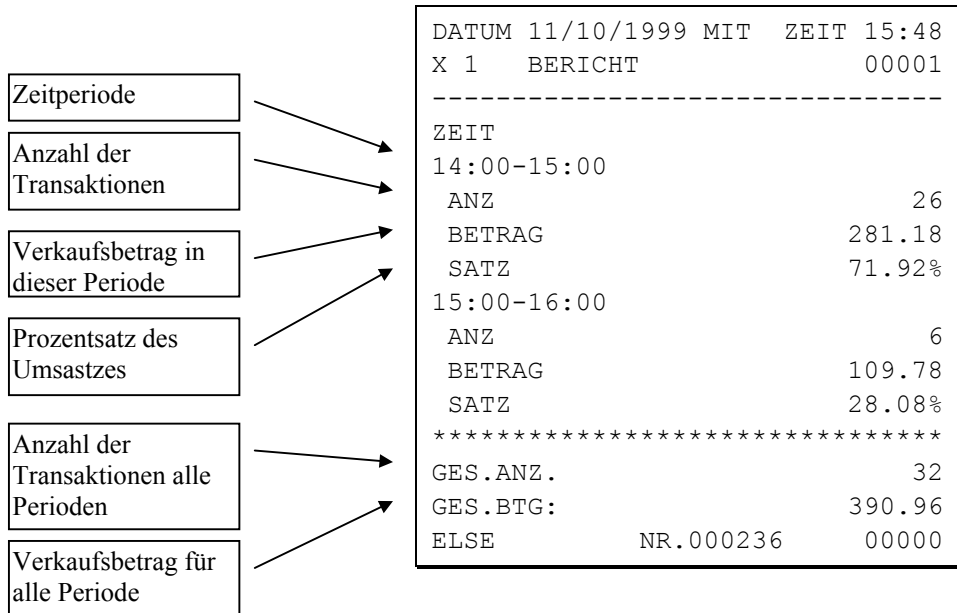

PLU

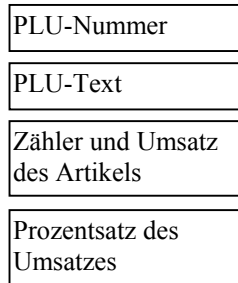

```

DATUM 11/10/1999 MIT   ZEIT 15:33
X 1   BERICHT           00001
-----
ALLE PLU
PLU#1
HAMBURGER
  ANZ 28                42.00
  SATZ                  15.64%
PLU#2
DOPPELBURGER
  ANZ 40                99.75
  SATZ                  37.14%
PLU#4
COLA
  ANZ 26                38.85
  SATZ                  14.46%
PLU#5
SPRITE
  ANZ 18                13.42
  SATZ                   5.00%
PLU#7
BRATEN
  ANZ 19.16             30.47
  SATZ                  11.34%
PLU#28
TEST22222
  ANZ 32.85             39.39
  SATZ                  14.66%
PLU#29
RÜCKNAHMEN
  ANZ 10                -20.00
  SATZ                  -7.44%
PLU#33
TEST1111
  ANZ 15.55             24.72
  SATZ                   9.20%
*****
GES.ANZ.                189.56
GES.BTG.                268.60
ELSE                    NR.000213  00000
  
```

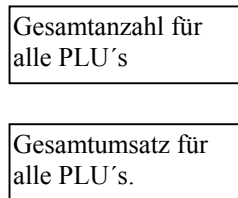

Bediener

Anmerkung: Die Summen BAR, SCHECK und KREDIT in Lade können pro Bediener ausgedruckt werden. P-Modus: Druckoptionen „Drucke Transaktionen im Bedienerbericht“

	DATUM 11/10/1999 MIT ZEIT 15:36
	X 1 BERICHT 00001

Bediener	ALLE BED
Anzahl der Transaktionen	ELSE
	NET. VERK 10
	155.23
Nettoverkauf des Bediener	LADE TTL 109.81

Lade-Total für den Bediener	HELMUT
	NET. VERK 5
	45.14
	LADE TTL 43.22

	ANNA
	NET. VERK 4
	78.75
	LADE TTL 67.03

	LAURA
	NET. VERK 2
	0.00
	LADE TTL 18.64

	ERWIN

	MOLLY
Nettoverkauf des Bediener	NET. VERK 5
	2.06
Lade-Total für den Bediener	LADE TTL -22.01

	ELSE NR.000218 00000

Einzelne Bediener

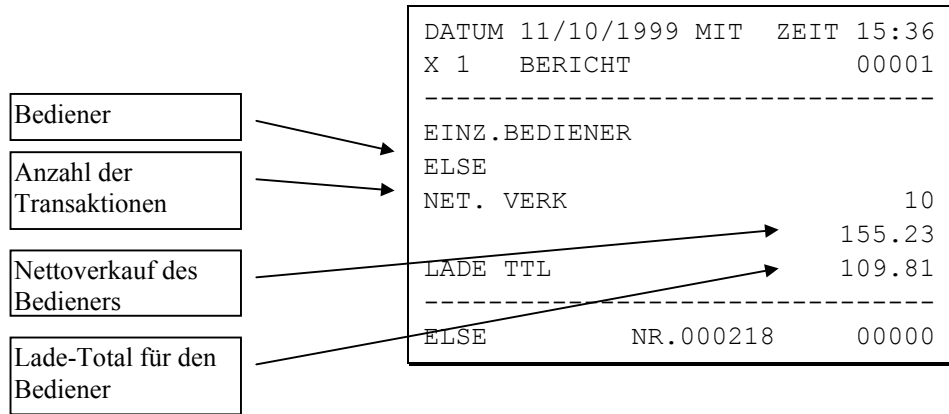

Gruppen

Gruppentext

Anzahl der Posten
in der Gruppe

Umsatz für diese
Gruppe

```

DATUM 11/10/1999 MIT   ZEIT 15:34
X 1   BERICHT           00001
-----
GRUPPEN
GRP : 1 SPEISEN
  ANZ                113
  BETRAG             157.75
GRP : 2 GETRÄNKE
  ANZ                 30
  BETRAG             45.00
GRP : 3 REST.
  ANZ                129.16
  BETRAG            241.47
GRP : 5 KIOSK
  ANZ                240.11
  BETRAG            380.58
GRP : 8 DIVERSES
  ANZ                130.11
  BETRAG            169.58
GRP : 9 SONSTIGES
  ANZ                110.95
  BETRAG            139.11
*****
GES.ANZ.             753.33
GES.BTG.            1133.49
ELSE                NR.000237  00000
    
```

Anzahl der Posten
alle Gruppe

Umsatz für alle
Gruppe

Bestand

PLU-Nummer
PLU-Text
Aktueller Bestand
des Artikels

```
DATUM 11/10/1999 MIT   ZEIT 15:47
X 1   BERICHT           00001
-----
GES.PLU BESTAND
PLU#1
HAMBURGER
  ANZ                      26
PLU#2
DOPPELBURGER
  ANZ                      15
PLU#7
BRATEN
  ANZ                      25.96
PLU#28
TEST1111
  ANZ                      1488.47
PLU#33
SONSTIGES
  ANZ                      161.25
ELSE           NR.000228   00000
```

Bediener Zeitbericht

Bediener

Datum und Uhrzeit
der letzten vier
Einträge (AN/AB-
Meldungen)

Gearbeitete Zeit des
Bedieners

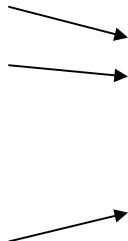

```

DATUM 11/10/1999 MIT   ZEIT 15:36
X 1   BERICHT           00001
-----
GES.BED.ZEIT
ELSE
ZEIT AN :      11/09/1999   07:52
ZEIT AB :      11/09/1999   15:44
ZEIT AN :      11/10/1999   07:52
ZEIT AB :      11/10/1999   13:50
GEARBEITET :                      0013:50
HELMUT
ZEIT AN :      11/09/1999   07:26
ZEIT AB :      11/09/1999   14:55
ZEIT AN :      11/10/1999   07:26
ZEIT AB :      11/10/1999   14:22
ZEIT AN :      11/11/1999   06:58
GEARBEITET :                      0014:25
ANNA
ZEIT AN :      11/09/1999   12:52
ZEIT AB :      11/09/1999   15:42
ZEIT AN :      11/10/1999   06:44
ZEIT AB :      11/10/1999   14:55
GEARBEITET :                      0011:01
LAURA
ZEIT AN :      11/09/1999   02:33
ZEIT AB :      11/09/1999   07:55
ZEIT AN :      11/09/1999   12:44
ZEIT AB :      11/09/1999   18:44
ZEIT AN :      11/10/1999   09:55
GEARBEITET :                      0011:22
ERWIN
ZEIT AN :      11/10/1999   13:52
GEARBEITET :                      0000:00
MOLLY
ZEIT AN :      11/09/1999   01:05
ZEIT AB :      11/09/1999   09:55
ZEIT AN :      11/10/1999   07:44
GEARBEITET :                      0008:50
-----
ARBEITSZEIT :                      0059:28
ELSE          NR.000217           00000
    
```

Offene Rechnungen

Offene Rechnung
mit Saldo

Offnender Bediener
der Rechnung

```
DATUM 11/10/1999 MIT ZEIT 15:59
X 1   BERICHT
00001
-----
OFF.RECHNUNG
RECHNG : 3                24.07
MOLLY
RECHNG : 4                45.42
ELSE
RECHNG : 5                24.50
ELSE
RECHNG : 6                28.33
ELSE
ELSE
ELSE NR.000243 00000
```

